



# Inspired by temperature

Betriebsanleitung · Operation manual · Manual de instrucciones · Manuel d'utilisation · Manuale de d'uso · 사용 설명서 · Manual de instruções · Инструкция по эксплуатации · Kullanım talimatı · 操作说明书 · Betriebsanweisung · Manual de instrucciones · Manuel d'utilisation · Manuale de d'uso · 사용 설명서 · Manual de instruções · Инструкция по эксплуатации · Kullanım talimatı · 操作说明书

## **KISS® Навесное устройство**

**Данная документация не содержит специального технического приложения, предусмотренного для данного оборудования.**

Запрос на получение подробной инструкции по эксплуатации Вы можете отправить на электронный адрес [info@huber-online.com](mailto:info@huber-online.com). Пожалуйста, укажите в электронном письме наименование модели и серийный номер Вашего термостата.

**huber**





ИНСТРУКЦИЯ ПО ЭКСПЛУАТАЦИИ

**KISS® Навесное  
устройство**



# Навесное устройство

KISS®

Данная инструкция является переводом оригинальной инструкции по эксплуатации.

**ДЕЙСТВИТЕЛЬНА ДЛЯ:**

KISS® E  
KISS® 1xx  
KISS® 2xx

Сокращения в обозначении модели:

A = ванна из поликарбоната, B = ванна из нержавеющей стали,  
BX = телескопируемый кронштейн, C = охлаждающий змеевик

Панель управления:  
Индикация и кнопки

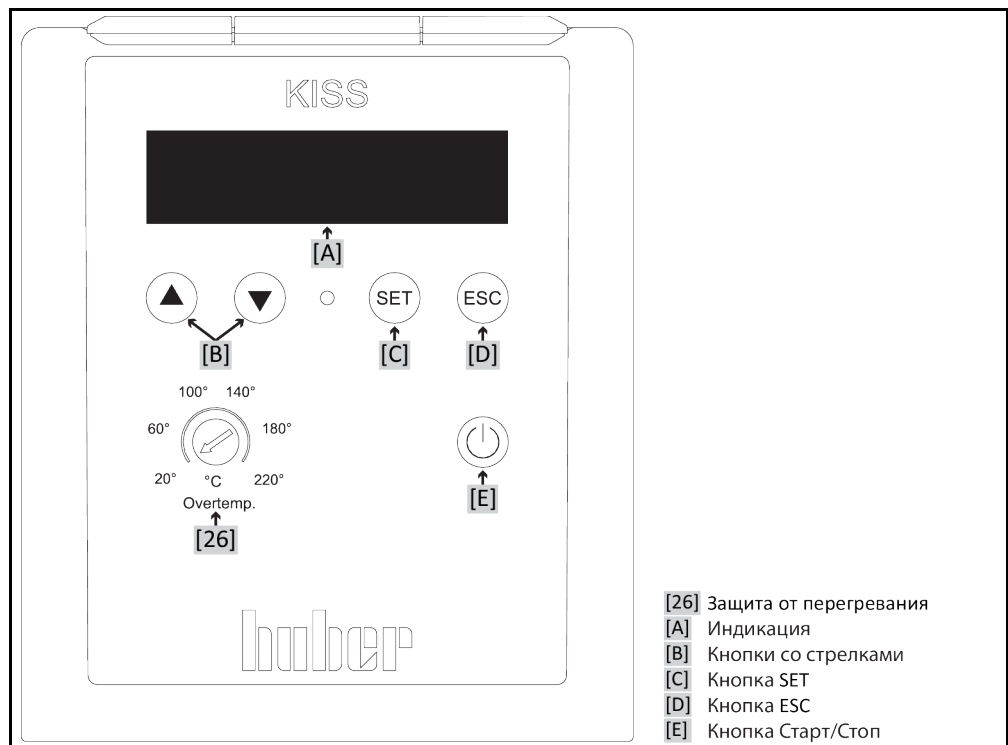

# Содержание

V1.3.0ru/31.08.21//0.3.1

<b>1</b>	<b>Введение</b>	<b>12</b>
<b>1.1</b>	<b>Обозначение / символы, используемые в руководстве по эксплуатации</b>	<b>12</b>
<b>1.2</b>	<b>Сведения о декларации соответствия требованиям ЕС</b>	<b>12</b>
<b>1.3</b>	<b>Безопасность</b>	<b>12</b>
1.3.1	Изображение указаний по безопасному использованию	12
1.3.2	Изображение знаков безопасности на термостате	13
1.3.3	Использование по назначению	13
1.3.4	Возможное неправильное использование	14
<b>1.4</b>	<b>Эксплуатирующее предприятие и обслуживающий персонал – Обязанности и требования</b>	<b>15</b>
1.4.1	Обязанности эксплуатирующего предприятия	15
1.4.1.1	Надлежащая утилизация вспомогательных средств и расходных материалов	15
1.4.2	Требования к обслуживающему персоналу	16
1.4.3	Обязанности обслуживающего персонала	16
<b>1.5</b>	<b>Общая информация</b>	<b>16</b>
1.5.1	Описание рабочего места	16
1.5.2	Устройства безопасности в соответствии с DIN 12876	16
1.5.3	Прочие защитные устройства	17
1.5.3.1	Прерывание питания	17
<b>2</b>	<b>Ввод в эксплуатацию</b>	<b>18</b>
<b>2.1</b>	<b>Внутрипроизводственная транспортировка</b>	<b>18</b>
2.1.1	Подъем и транспортировка термостата	18
2.1.1.1	Термостат с транспортировочными рымами	18
2.1.1.2	Термостат без транспортировочных рымов	19
2.1.2	Монтаж/демонтаж ножек	19
2.1.3	Размещение термостата	20
2.1.3.1	Термостат с роликами	20
2.1.3.2	Термостат без роликов	20
<b>2.2</b>	<b>Извлечение из упаковки</b>	<b>20</b>
<b>2.3</b>	<b>Условия окружающей среды</b>	<b>20</b>
2.3.1	Указания по электромагнитной совместимости	22
<b>2.4</b>	<b>Условия для установки</b>	<b>22</b>
<b>2.5</b>	<b>Рекомендуемые шланги для термостатирования и охлаждающей жидкости</b>	<b>23</b>
<b>2.6</b>	<b>Размеры гаечных ключей и крутящие моменты</b>	<b>23</b>
<b>2.7</b>	<b>Термостаты с обратным охлаждением</b>	<b>24</b>
<b>2.8</b>	<b>Термостаты с ванной</b>	<b>25</b>
2.8.1	Эксплуатация в качестве термостата ванны	25
<b>2.9</b>	<b>Подготовка к работе</b>	<b>26</b>
2.9.1	Выкрутить/активировать установочные ножки (при наличии)	26
2.9.2	Внешне закрытые и внешне открытые системы	26
2.9.3	Установка приемной емкости	26
2.9.4	Подключение к заземлению	26
<b>2.10</b>	<b>Подключить внешне закрытую систему</b>	<b>27</b>
2.10.1	Подключение внешне закрытой системы	27
<b>2.11</b>	<b>Подключение к электросети</b>	<b>27</b>

2.11.1	Монтаж штепсельной розетки с заземлением (PE) .....	27
2.11.2	Подключение через стационарную проводку .....	28
<b>3</b>	<b>Функции термостата: описание</b> .....	<b>29</b>
<b>3.1</b>	<b>Описание функций термостата</b> .....	<b>29</b>
3.1.1	Общие функции .....	29
3.1.2	Дополнительные функции .....	29
<b>3.2</b>	<b>Информация о теплоносителях</b> .....	<b>29</b>
<b>3.3</b>	<b>Принимайте во внимание при планировании испытаний</b> .....	<b>30</b>
<b>3.4</b>	<b>Индикаторы и инструменты управления</b> .....	<b>31</b>
3.4.1	Индикация .....	31
3.4.2	Инструменты управления .....	32
3.4.2.1	Кнопки со стрелками .....	32
3.4.2.2	Кнопка SET .....	32
3.4.2.3	Кнопка ESC .....	33
3.4.2.4	Кнопка старт/стоп .....	33
3.4.3	Выполнение настроек .....	33
<b>3.5</b>	<b>Функция меню</b> .....	<b>34</b>
<b>3.6</b>	<b>Примеры функций</b> .....	<b>35</b>
3.6.1	Выбор языка .....	35
3.6.2	Настроить заданное значение .....	35
3.6.3	Изменить функцию авто-пуск .....	35
<b>4</b>	<b>Наладочный режим</b> .....	<b>36</b>
<b>4.1</b>	<b>Наладочный режим</b> .....	<b>36</b>
4.1.1	Включение термостата .....	36
4.1.2	Выключение термостата .....	36
4.1.3	Настройка защиты от перегрева (ЗП) .....	36
4.1.3.1	Общая информация о защите от перегрева .....	36
4.1.3.2	Настройка защиты от перегрева .....	37
4.1.4	Функциональный тест системы защиты от перегрева .....	37
<b>4.2</b>	<b>Наполнение, отвод воздуха, дегазация и опорожнение</b> .....	<b>38</b>
4.2.1	Заполнение, удаление воздуха, дегазация и опорожнение термостата ванны .....	38
4.2.1.1	Заполнение и удаление воздуха из термостата ванны, включая внешне закрытую систему .....	38
4.2.1.2	Дегазация термостата ванны .....	39
4.2.1.3	Опорожнение термостата ванны .....	40
<b>5</b>	<b>Нормальный режим эксплуатации</b> .....	<b>41</b>
<b>5.1</b>	<b>Автоматический режим</b> .....	<b>41</b>
5.1.1	Термостатирование .....	41
5.1.1.1	Запустить термостатирование .....	41
5.1.1.2	Завершить термостатирование .....	41
<b>6</b>	<b>Интерфейсы и передача данных</b> .....	<b>42</b>
<b>6.1</b>	<b>Интерфейсы на регуляторе</b> .....	<b>42</b>
6.1.1	Интерфейс USB-2.0 .....	42
6.1.1.1	Интерфейс USB-2.0 Device .....	42
6.1.2	Гнездо RS232 .....	42
6.1.3	Гнездо для подключения Pt100 датчика индикации процесса (опция) .....	43
<b>6.2</b>	<b>Интерфейсы на термостате</b> .....	<b>43</b>
6.2.1	Интерфейсы с обратной стороны .....	43
6.2.1.1	Гнездо RS232 .....	43



<b>6.3</b>	<b>Передача данных</b> .....	<b>44</b>
6.3.1	Команды LAI.....	44
6.3.1.1	Команда „V“ (Verify) .....	45
6.3.1.2	Команда „L“ (Limit).....	45
6.3.1.3	Команда „G“ (General) .....	46
6.3.2	Команды PP .....	47
<b>7</b>	<b>Техобслуживание/профилактический ремонт</b> .....	<b>49</b>
<b>7.1</b>	<b>Индикации в случае неисправностей</b> .....	<b>49</b>
<b>7.2</b>	<b>Электрический предохранитель</b> .....	<b>50</b>
<b>7.3</b>	<b>Техобслуживание</b> .....	<b>50</b>
7.3.1	Интервал функциональных и визуальных проверок .....	50
7.3.2	Заменить шланги для термостатирования и охлаждающей воды .....	51
7.3.2.1	Заменить шланги для термостатирования .....	51
7.3.2.2	Заменить шланги для термостатирования и охлаждающей воды .....	52
<b>7.4</b>	<b>Теплоноситель – проверка, замена и очистка кругооборота</b> .....	<b>52</b>
7.4.1	Контроль теплоносителя .....	52
7.4.2	Промывка контура теплоносителя .....	53
<b>7.5</b>	<b>Очистка поверхностей</b> .....	<b>54</b>
<b>7.6</b>	<b>Штекерные контакты</b> .....	<b>55</b>
<b>7.7</b>	<b>Очистка/ремонт</b> .....	<b>55</b>
<b>8</b>	<b>Вывод из эксплуатации</b> .....	<b>56</b>
<b>8.1</b>	<b>Указания по технике безопасности и принципы</b> .....	<b>56</b>
<b>8.2</b>	<b>Выключение</b> .....	<b>56</b>
<b>8.3</b>	<b>Слив термостата</b> .....	<b>57</b>
<b>8.4</b>	<b>Слить охлаждающую жидкость</b> .....	<b>57</b>
8.4.1	Процесс опорожнения .....	57
<b>8.5</b>	<b>Демонтаж приемной емкости</b> .....	<b>57</b>
<b>8.6</b>	<b>Демонтаж внешней системы</b> .....	<b>57</b>
<b>8.7</b>	<b>Упаковка</b> .....	<b>57</b>
<b>8.8</b>	<b>Отправка</b> .....	<b>58</b>
<b>8.9</b>	<b>Утилизация</b> .....	<b>58</b>
<b>8.10</b>	<b>Контактные данные</b> .....	<b>59</b>
8.10.1	Номер телефона: Служба поддержки клиентов.....	59
8.10.2	Номер телефона: Отдел сбыта .....	59
8.10.3	E-Mail: Служба поддержки клиентов.....	59
<b>8.11</b>	<b>Свидетельство о безопасности</b> .....	<b>59</b>
<b>9</b>	<b>Приложение</b> .....	<b>60</b>



## Предисловие

Уважаемый клиент!

Вы приобрели термостат производства компании Peter Huber Kältemaschinenbau SE. Вы сделали хороший выбор. Благодарим за оказанное доверие.

Перед вводом в эксплуатацию внимательно прочтите инструкцию по эксплуатации. Обязательно соблюдайте все инструкции и указания по технике безопасности.

Транспортировку, ввод в эксплуатацию, обслуживание, техобслуживание, ремонт, хранение и утилизацию необходимо осуществлять в соответствии с инструкцией по эксплуатации.

При условии надлежащего использования термостат мы предоставляем на него гарантию.

В тексте инструкции по эксплуатации под "термостатом" подразумеваются модели, указанные на стр. 5; фирма Peter Huber Kältemaschinenbau SE обозначается сокращенно "фирма Huber" или просто "Huber".

Мы не несем ответственности за добросовестные заблуждения и опечатки.

Нижеуказанные марки и логотип Huber являются зарегистрированными торговыми марками компании Peter Huber Kältemaschinenbau SE на территории Германии и/или других стран мира: BFT®, CC®, Chili®, Com.G@te®, Compatible Control®, CoolNet®, DC®, E-grade®, Grande Fleur®, Huber Piccolo®, KISS®, Minichiller®, Ministat®, MP®, MPC®, Peter Huber Minichiller®, Petite Fleur®, Pilot ONE®, RotaCool®, Rotostat®, SpyControl®, SpyLight®, Tango®, TC®, UC®, Unical®, Unichiller®, Unimotive®, Unipump®, Unistat®, Unistat Tango®, Variostat®. Нижеуказанные марки зарегистрированы в Германии на имя компании DWS-Synthesetechnik: DW-Therm®, DW-Therm HT®. Следующая марка является зарегистрированным товарным знаком, принадлежащим BASF SE: Glyasantin®.

# 1 Введение

## 1.1 Обозначение / символы, используемые в руководстве по эксплуатации

Нижеследующие условные обозначения и символы используются в текстах и рисунках.

Обзор	Обозначение / символ	Описание
	→	Ссылка на информацию / порядок действий.
	»ТЕКСТ«	Ссылка на главу в руководстве по эксплуатации. В цифровой версии на текст можно нажать кнопкой мыши.
	>ТЕКСТ< [ЧИСЛО]	Ссылка на схему подключения в приложении. При этом указывается обозначение с кодом для поиска.
	>ТЕКСТ< [БУКВА]	Ссылка на чертеж в том же разделе. При этом указывается обозначение с кодом для поиска.
	▪	Перечисление, 1-й уровень
	–	Перечисление, 2-й уровень

## 1.2 Сведения о декларации соответствия требованиям ЕС



**CE** Устройства соответствуют основным требованиям по технике безопасности и охране здоровья, предусмотренным в указанных ниже директивах ЕС:

- Директива по машинному оборудованию
- Директива по низковольтному оборудованию
- Директива об электромагнитной совместимости

## 1.3 Безопасность

### 1.3.1 Изображение указаний по безопасному использованию

Информация по безопасному использованию оборудования выделяется при помощи пиктограммы и ключевого слова. Сигнальное слово описывает степень остаточного риска при несоблюдении инструкции по эксплуатации.

 <b>ОПАСНОСТЬ</b>	Обозначает непосредственно опасную ситуацию, которая повлечет за собой тяжкий вред здоровью или смерть.
 <b>ПРЕДУПРЕЖДЕНИЕ</b>	Обозначает общую опасную ситуацию, которая может привести к смерти или тяжкому вреду здоровью.
 <b>ОСТОРОЖНО</b>	Обозначает опасную ситуацию, влекущей причинение вреда здоровью.
<b>УКАЗАНИЕ</b>	Обозначает ситуацию, которая может повлечь за собой материальный ущерб.
<b>ИНФОРМАЦИЯ</b>	Обозначает важные указания и полезные советы.



Указания, связанные с герметичным корпусом Ex рх.

Пояснения к указаниям по безопасному использованию и порядку действий

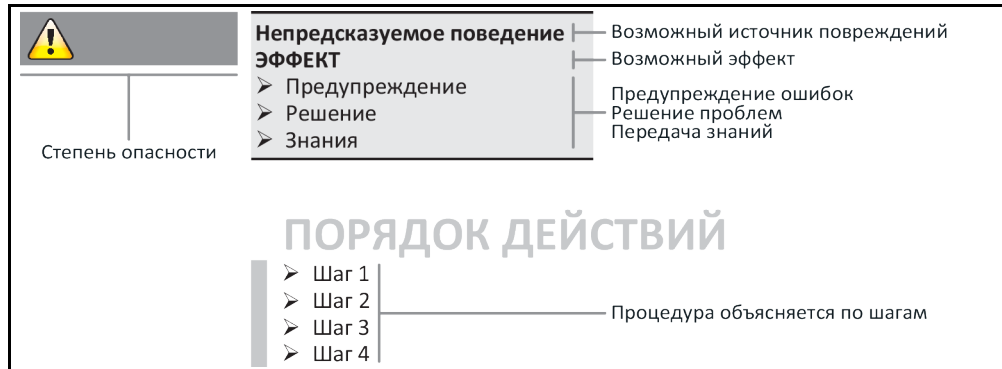

Указания по безопасному использованию оборудования, содержащиеся в данной инструкции, защищают от возможного причинения ущерба эксплуатирующее предприятие и операторов. Прежде, чем выполнять какие-либо действия, пользователь должен ознакомиться с возможными последствиями неправильной эксплуатации.

### 1.3.2 Изображение знаков безопасности на термостате

Следующие пиктограммы используются в качестве знаков безопасности. В таблице приведен обзор используемых знаков безопасности.

Знак	Описание
<b>Рекомендательный знак</b>	
	- Соблюдать инструкцию
<b>Предупредительный знак</b>	
	- Общий предупредительный знак - Соблюдать инструкцию
	- Предупреждение об электрическом токе
	- Предупреждение о горячей поверхности
	- Предупреждение о воспламеняющихся веществах

### 1.3.3 Использование по назначению



**Термостат используется во взрывоопасной зоне**  
**СМЕРТЬ В РЕЗУЛЬТАТЕ ВЗРЫВА**  
 ➤ Термостат НЕЛЬЗЯ устанавливать и использовать в АTEX-зоне.



#### Использование не по назначению

##### ТЯЖЕЛЫЕ ТРАВМЫ И МАТЕРИАЛЬНЫЙ УЩЕРБ

- Инструкция по эксплуатации должна храниться в непосредственной близости от термостата.
- Только квалифицированный персонал допускается к работе с термостатом.
- Перед началом работы с термостатом персонал должен быть соответствующим образом обучен.
- Убедитесь, что обслуживающий персонал прочел и понял инструкцию по эксплуатации.
- К работе с оборудованием допускается только компетентные специалисты.
- В процессе работы необходимо использовать защитную одежду.
- Пользователь обязан соблюдать требования по безопасной эксплуатации оборудования во избежание опасности для жизни и здоровья!

#### УКАЗАНИЕ

#### Модификации термостата, производимые третьими лицами

##### ПОВРЕЖДЕНИЯ ТЕРМОСТАТА

- Техническая модификация термостата третьими лицами недопустима.
- Предоставленный сертификат соответствия нормам ЕС аннулируется, если техническая модификация выполнена без соответствующего согласия компании Huber.
- Технические изменения оборудования, сервисное и техническое обслуживание могут осуществляться только обученными специалистами компании Huber.
- **Обязательно соблюдайте следующее:**
- Всегда используйте только исправный термостат!
- Ввод в эксплуатацию и ремонт термостата осуществляются только специально подготовленным персоналом!
- Запрещено обходить (шунтировать), замыкать, снимать или отключать какие-либо устройства, обеспечивающие безопасность эксплуатации оборудования!

Термостат может быть использован только в целях, предусмотренных инструкцией по эксплуатации, и ни в каких других целях.

Термостат предназначен для промышленного использования. Основная задача данного термостата - поддержание температуры внутри металлических или стеклянных реакторов, а также другого соответствующего профессионального оборудования лабораторий и промышленных комплексов. Проточные охладители и калибровочные ванны используются исключительно в сочетании с термостатами Huber. В системе должны использоваться только подходящие теплоносители. Технические характеристики мощности охлаждения и нагревания соответствуют данным, измеренным на выходе из насоса или внутри самой ванны (при наличии). Техническая спецификация приведена в списке параметров. → Со стр. 60, раздел »Приложение«. Термостат должен устанавливаться, обслуживаться и использоваться только в соответствии с инструкцией по эксплуатации. Любое несоблюдение предписаний инструкции расценивается как неправильное использование. Термостат создан на основе самых современных технологий и соответствует общепризнанным правилам техники безопасности. Термостат оснащен встроенными устройствами безопасности.

### 1.3.4 Возможное неправильное использование



Термостат / дополнительное оборудование не оснащено герметичным корпусом Ex rx и **НЕ ИМЕЕТ** взрывозащиты, вследствие чего оно **НЕ ПРЕДУСМОТРЕНО** для установки и эксплуатации в зоне АTEX. В процессе эксплуатации термостата / дополнительного оборудования, оснащенного герметичным корпусом Ex rx, необходимо следовать указаниям, содержащимся в приложении к данной инструкции (раздел «Эксплуатация в зонах АTEX»). Данное приложение к инструкции поставляется только вместе с термостатом / дополнительным оборудованием, оснащенным герметичным корпусом Ex rx. Если данное приложение не было получено вместе с инструкцией, обратитесь в службу поддержки клиентов компании. → Стр. 59, раздел »Контактные данные«.

Термостат **НЕЛЬЗЯ** использовать в качестве медицинского оборудования (например, для метода диагностики "in Vitro") или для прямого термостатирования пищевых продуктов.

Термостат разрешается использовать **ТОЛЬКО** для термостатирования в соответствии с инструкцией по эксплуатации.

Производитель **НЕ** несет ответственности за ущерб, нанесенный в результате **технических модификаций** термостата, **ненадлежащего использования** и обращения с термостатом, **не соблюдая** инструкцию по эксплуатации.

## 1.4 Эксплуатирующее предприятие и обслуживающий персонал – Обязанности и требования

### 1.4.1 Обязанности эксплуатирующего предприятия

Инструкция по эксплуатации должна храниться в непосредственной близости от термостата. Только квалифицированный персонал допускается к работе с оборудованием (например, обслуживающий персонал, химики, физики и т.д.) Перед началом работы персонал должен быть соответствующим образом обучен. Убедитесь, что персонал прочел и понял инструкцию по эксплуатации. Для обслуживающего персонала необходимо четко установить сферы ответственности. В процессе работы необходимо использовать средства личной защиты.

- Пользователю необходимо поставить под термостат ванну для стока конденсата/теплоносителя.
- Национальным законодательством может быть предусмотрено использование приемной ванны в зоне установки термостата (вкл. принадлежности). Эксплуатирующее предприятие должно следить за требованиями национального законодательства и их исполнением.
- Термостат соответствует всем действующим требованиям безопасности.
- Ваша система, в которой используется термостат, также должна быть безопасна.
- Эксплуатирующее предприятие должно проектировать систему таким образом, чтобы была гарантирована безопасность.
- Компания Huber не несет ответственности за безопасность вашей системы. За безопасность системы отвечает эксплуатирующее предприятие.
- Несмотря на то, что термостат, поставляемый компанией Huber, соответствует всем нормам безопасности, в процессе монтажа в силу особенностей другой системы, которые компания Huber не может контролировать, могут возникнуть опасные ситуации.
- Лицо, интегрирующее термостат в систему, отвечает за безопасность всей системы.
- Для обеспечения безопасного монтажа системы и техобслуживания термостата **>главный выключатель<** [36] (при наличии) можно заблокировать в положении "Выкл". Эксплуатирующее предприятие должно разработать процедуру по блокировке / маркировке после отсоединения источника питания в соответствии с требованиями местных нормативных актов (например, CFR 1910.147 для США).

#### 1.4.1.1 Надлежащая утилизация вспомогательных средств и расходных материалов

При утилизации соблюдайте требования местных нормативных актов по утилизации. Если у вас возникнут вопросы по утилизации, обращайтесь в местное коммунальное хозяйство.

Обзор

Материал / вспомогательное средство	Утилизация/чистка
Упаковочный материал	Сохраните упаковку для последующего использования (например, для перевозки).
Теплоноситель	Правила надлежащей утилизации содержатся в списке параметров безопасности используемого теплоносителя. Утилизируйте теплоноситель в оригинальных емкостях.
Принадлежности для заполнения, например, химический стакан	После использования помойте принадлежности для заполнения. Следите за надлежащей утилизацией вспомогательных и чистящих средств.
Вспомогательные средства, например, салфетки, ветошь	Вспомогательные средства, которые используются для сбора теплоносителя, следует утилизировать как теплоноситель. Вспомогательные средства, используемые для очистки, нужно утилизировать как соответствующие чистящие средства.
Чистящие средства, например, для очистки стали, моющие средства	Правила надлежащей утилизации содержатся в списке параметров безопасности используемого чистящего средства. Большое количество чистящего средства следует утилизировать в оригинальных емкостях.
Расходный материал, например, коврики воздушных фильтров, шланги для термостатирования	Правила надлежащей утилизации указаны в списке параметров используемого расходного материала.

### 1.4.2 Требования к обслуживающему персоналу

К работе с оборудованием допускается только уполномоченный и квалифицированный персонал, прошедший соответствующий инструктаж. К работе допускается персонал, возраст которого достиг 18 лет. Работники моложе 18 лет могут работать с оборудованием только под контролем квалифицированного персонала. На своем рабочем месте работник несет ответственность за действия третьих лиц.

### 1.4.3 Обязанности обслуживающего персонала

Перед началом работы с термостатом необходимо ознакомиться с инструкцией по эксплуатации оборудования. Персонал обязан соблюдать требования по безопасной работе с оборудованием. В процессе работы с термостатом необходимо использовать средства личной защиты (например, защитные очки, защитные перчатки, специальную обувь).

## 1.5 Общая информация

### 1.5.1 Описание рабочего места

Рабочее место расположено у панели управления термостата. Рабочее место определяется периферийным оснащением, подключенным заказчиком. Эксплуатирующее предприятие должно оснащать рабочее место соответствующим образом. Оснащение рабочего места должно соответствовать также требованиям Положения о производственной безопасности и оценке рисков на рабочем месте.

### 1.5.2 Устройства безопасности в соответствии с DIN 12876

Классификация используемого Вами оборудования указана в списке технических характеристик (см. Приложение).

Классификация лабораторных термостатов и иного оборудования	Обозначение класса	Термостатирующая жидкость	Техническое требование	Обозначение <sup>d)</sup>
	I	Невоспламеняемая <sup>a)</sup>	Защита от перегрева <sup>c)</sup>	NFL
II	Воспламеняемая <sup>b)</sup>	Регулируемая защита от перегрева	FL	
III	Воспламеняемая <sup>b)</sup>	Регулируемая защита от перегрева и дополнительная защита от понижения уровня	FL	

<sup>a)</sup> Как правило, вода; возможно использование и других жидкостей, не воспламеняемых в данном температурном диапазоне.  
<sup>b)</sup> Температура воспламенения термостатирующей жидкости, используемой в открытой ванне, должна быть  $\geq 65$  °C;  
<sup>c)</sup> Защита от перегрева может осуществляться посредством датчика уровня наполнения термостата или устройства ограничения температуры.  
<sup>d)</sup> Дополнительно, по выбору производителя.

Обзор температурных пределов

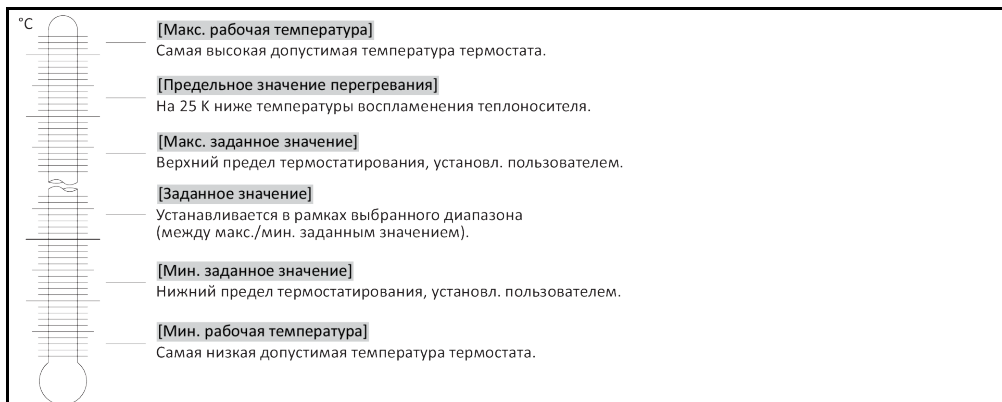



**Механическая защита от перегрева**

Механической защитой от перегрева оснащены только термостаты с системой нагрева. → Стр. 36, раздел »Настройка защиты от перегрева (ЗП)«.

**Защита от понижения уровня**

Контроль уровня осуществляется при помощи механического поплавка. В емкости ванны на поверхности теплоносителя плавает корпус поплавка, проводимый по специальному устройству. В зависимости от уровня теплоносителя поплавковое устройство посылает сигнал электронике **Состояние хорошее** (при достаточном заполнении) или **Состояние плохое** (при недостаточном заполнении). В непрерывном режиме работы регулярно проверяется функционирование поплавкового выключателя.

**1.5.3 Прочие защитные устройства**

## ИНФОРМАЦИЯ

Аварийный план действия – Отключите термостат от электросети!

Тип выключателя или сочетание выключателей, которым оснащен Ваш термостат, указан в схеме подключения. → См стр. 60, раздел »Приложение«.

**Термостаты с >главным выключателем< [36] (красный/желтый или серый):** Поверните >главный выключатель< [36] в положение „0“.

**Термостаты с >главным выключателем< [36] (красный/желтый) и дополнительным >выключателем прибора< [37] (серый):** Поверните >главный выключатель< [36] в положение „0“. Поверните >аппаратный выключатель< [37] в положение „0“.

**Термостаты с >главным выключателем< [36] (серый) и >аварийным выключателем< [70] (красный/желтый):** Нажмите >аварийный выключатель< [70]. Затем поверните >главный выключатель< [36] в положение „0“.

**Термостаты с >сетевым выключателем< [37]:** Питание от розетки: Отсоедините термостат от электросети. Затем поверните >сетевой выключатель< [37] в положение „0“. Питание через стационарную кабельную проводку: Прервите подачу электроэнергии при помощи разъединителя, предусмотренного в здании. Затем поверните >сетевой выключатель< [37] в положение „0“.

**Термостаты без выключателя или в наружном корпусе:** Подключение к розетке: Отсоедините термостат от электросети. Подключение через стационарную проводку: Прервите подачу электроэнергии при помощи разъединителя, предусмотренного в здании!

**1.5.3.1 Прерывание питания**

Позволяет установить образ поведения термостата после сбоя в подаче электроэнергии (в том числе после включения термостата).

**Функция авто-пуска отключена**

После включения термостата процесс термостатирования начинается только посредством ручного ввода.

**Функция авто-пуска включена**

Термостат переключается в то состояние, в котором он находился до момента прерывания электроснабжения. Например, до момента прерывания электроснабжения: Процесс термостатирования выключен; после сбоя электроснабжения: процесс термостатирования выключен. После возобновления подачи электроэнергии и включения термостата вновь активируются процессы, которые были активны до момента отключения электроэнергии.

→ Стр. 35, раздел »Изменить функцию авто-пуск«.

## 2 Ввод в эксплуатацию

### 2.1 Внутрипроизводственная транспортировка



Транспортировка/перемещение термостата осуществляется не в соответствии с указаниями, содержащимися в инструкции по эксплуатации

#### СМЕРТЬ ИЛИ ТЯЖЕЛЫЕ ТРАВМЫ В РЕЗУЛЬТАТЕ СДАВЛИВАНИЯ

- Транспортировку/перемещение термостата нужно осуществлять только в соответствии с указаниями, содержащимися в инструкции по эксплуатации.
- При транспортировке используйте средства индивидуальной защиты.
- В перемещении термостата на роликах (при наличии) должно участвовать как минимум предусмотренное количество человек.
- Если термостат оснащен роликами и стояночными тормозами: При перемещении термостата всегда имеется доступ к 2 стояночным тормозам. В экстренной ситуации нужно активировать эти **2 стояночных тормоза!** Если в экстренной ситуации активируется только **один** стояночный тормоз: Термостат не останавливается, а вращается вокруг оси ролика с активированным стояночным тормозом!

#### УКАЗАНИЕ

Термостат транспортируется в горизонтальном положении  
**ПОВРЕЖДЕНИЯ КОМПРЕССОРА**

- Термостат транспортировать только в вертикальном положении.

#### УКАЗАНИЕ

Транспортировка заполненного термостата  
**ВЫТЕКАЮЩИЙ ТЕПЛОНОСИТЕЛЬ МОЖЕТ СТАТЬ ПРИЧИНОЙ ПОВРЕЖДЕНИЙ**

- Транспортировать следует только опорожненный термостат.
- Используйте для транспортировки специальные петли, расположенные на верхней панели термостата (если есть в наличии).
- Для транспортировки используйте напольное транспортное средство.
- Ролики термостата (при наличии) не предусмотрены для транспортировки. Нагрузка распределяется симметрично на ролики по 25 % общей массы термостата на каждый.
- Упаковку (например, поддон) нужно удалять только на месте установки.
- Предотвратите возможные повреждения термостата при транспортировке.
- При транспортировке обязательно используйте вспомогательные средства.
- Проверьте грузоподъемность пути транспортировки и места установки оборудования.
- Перед вводом термостата в эксплуатацию необходимо активировать стояночные тормоза на роликах (при наличии) и/или вывернуть/активировать установочные ножки (при наличии).  
→ Стр. 26, раздел **»Вывернуть/активировать установочные ножки (при наличии)«.**

#### 2.1.1 Подъем и транспортировка термостата

##### 2.1.1.1 Термостат с транспортировочными рымами

#### УКАЗАНИЕ

Термостат приподнимается за транспортировочные рымы без грузозахватных приспособлений  
**ПОВРЕЖДЕНИЯ ТЕРМОСТАТА**

- Для подъема и транспортировки термостата используйте грузозахватное приспособление.
- Транспортировочные рымы предназначены только для нагрузки **без наклона (0°)**.
- Используемое грузозахватное приспособление должно иметь достаточные параметры. Необходимо учитывать размеры и вес термостата.

Пример: Транспортировочные рымы (круглые, угловые и погружные (справа налево))

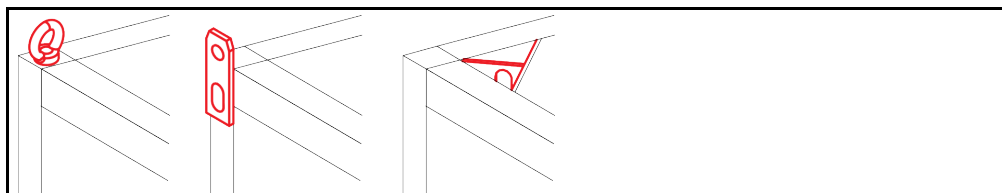

- Не поднимайте и не транспортируйте термостат за транспортировочные рымы без постоянной помощи и вспомогательных средств.
- Поднимать и транспортировать термостат за транспортировочные рымы можно только при помощи крана или напольного транспортного средства.
- Кран или напольное транспортное средство должно иметь грузоподъемность, как минимум соответствующую весу термостата. Масса термостата указана в списке параметров со стр. → Со стр. 60, раздел **»Приложение«**.
- Если для транспортировки демонтировались ножки: Опускайте термостат только тогда, когда все ножки монтированы. → Стр. 19, раздел **»Монтаж/демонтаж ножек«**.

**2.1.1.2 Термостат без транспортировочных рымов**

Пример: Опорные точки для вилок погрузчика в напольных моделях определенных размеров. Точное расположение указано на схеме подключения, приведенной в приложении.

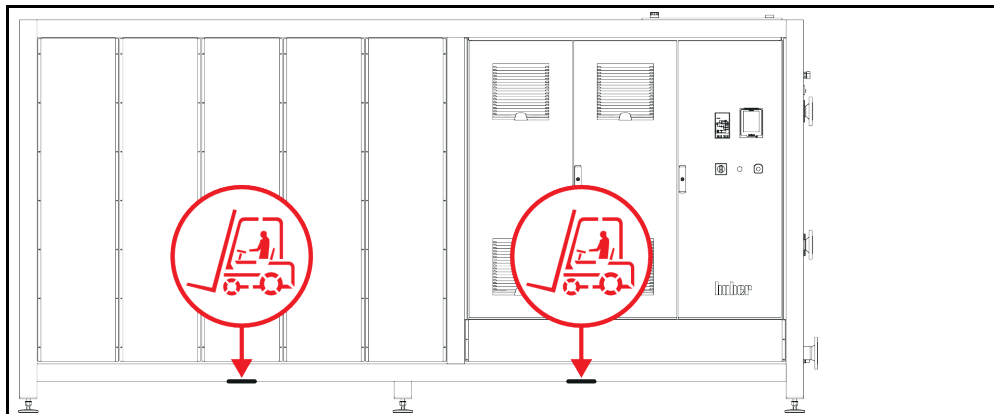

- При подъеме и транспортировке обязательно используйте вспомогательные средства и помощь других людей.
- Поднимать и транспортировать термостат можно только при помощи напольного транспортного средства.
- Напольное транспортное средство должно иметь грузоподъемность, как минимум соответствующую весу термостата. Масса термостата указана в списке параметров со стр. → Со стр. 60, раздел **»Приложение«**.
- Если для транспортировки демонтировались ножки: Опускайте термостат только тогда, когда все ножки монтированы. → Стр. 19, раздел **»Монтаж/демонтаж ножек«**.

**2.1.2 Монтаж/демонтаж ножек**

Действительно только в случае, если для транспортировки демонтировались ножки.



**Термостат не закреплен от соскальзывания и/или опускания**  
**СМЕРТЬ ИЛИ ТЯЖЕЛЫЕ ТРАВМЫ В РЕЗУЛЬТАТЕ СДАВЛИВАНИЯ**

- Перед монтажом ножек закрепите термостат от соскальзывания и/или опускания.
- Для проведения монтажа не становитесь и не ложитесь под термостат.

Пример: Установка ножек

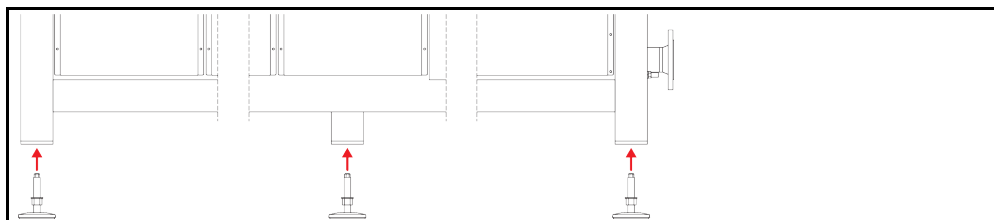

**ИНФОРМАЦИЯ**

Ножки ранее демонтировались для транспортировки термостата. Перед установкой / позиционированием термостата все ножки должны быть монтированы. Если термостат снова подлежит отправке: Перед упаковкой демонтируйте все ножки.

- Ножки можно монтировать только на приподнятом термостате.
- Закрепите термостат от соскальзывания и/или опускания.
- В ходе монтажа ножек не становитесь и не ложитесь под термостат.
- Опускайте термостат только тогда, когда все ножки монтированы.

### 2.1.3 Размещение термостата

#### 2.1.3.1 Термостат с роликами

- Ролики **нельзя** использовать для транспортировки на место установки термостата. → Стр. 18, раздел **«Подъем и транспортировка термостата»**.
- Ролики можно использовать только для размещения на месте установки.
- Перемещать термостат на роликах можно только в том случае, если поверхность ровная, не скользкая, достаточно прочная и без уклонов.
- Не перемещайте термостат в одиночку.
- Для перемещения термостата на роликах нужны **как минимум 2 человека**. Если общий вес термостата превышает **1,5 тонны**, для перемещения термостата на роликах нужны **как минимум 5 человек**.
- Перед вводом термостата в эксплуатацию необходимо активировать стояночные тормоза на роликах и/или вывернуть/активировать установочные ножки (при наличии). → Стр. 26, раздел **«Выкрутить/активировать установочные ножки (при наличии)»**.

#### 2.1.3.2 Термостат без роликов

- Для размещения термостата нужно использовать напольное транспортное средство.
- Не перемещайте термостат в одиночку.
- Для перемещения термостата нужны **как минимум 2 человека**.
- Напольное транспортное средство должно иметь грузоподъемность, как минимум соответствующую весу термостата. Масса термостата указана в списке параметров со стр. → Со стр. 60, раздел **«Приложение»**.
- Прежде чем вводить термостат в эксплуатацию, нужно вывернуть/активировать установочные ножки (при наличии). → Стр. 26, раздел **«Выкрутить/активировать установочные ножки (при наличии)»**.

## 2.2 Извлечение из упаковки



**ПРЕДУПРЕЖДЕНИЕ**

**Ввод в эксплуатацию неисправного термостата**

**ОПАСНОСТЬ ДЛЯ ЖИЗНИ В РЕЗУЛЬТАТЕ УДАРА ЭЛЕКТРИЧЕСКИМ ТОКОМ**

- Не вводите в эксплуатацию неисправный термостат.
- Свяжитесь со службой поддержки клиентов. → Стр. 59, раздел **«Контактные данные»**.

## ПОРЯДОК ДЕЙСТВИЙ

- Обратите внимание на возможные повреждения упаковки. Повреждение упаковки может указывать на наличие повреждений термостата.
- В процессе распаковки проверьте состояние термостата.
- При наличии повреждений, возникших в результате транспортировки, следует обращаться исключительно к перевозчику.
- Соблюдайте инструкции по утилизации упаковочных материалов. → Стр. 15, раздел **«Надлежащая утилизация вспомогательных средств и расходных материалов»**.

## 2.3 Условия окружающей среды

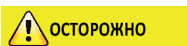

**ОСТОРОЖНО**

**Неподходящие условия окружающей среды/неправильная установка**

**ТЯЖКИЕ ТРАВМЫ В РЕЗУЛЬТАТЕ СДАВЛИВАНИЯ**

- Соблюдайте все предписания! → Стр. 20, раздел **«Условия окружающей среды»** и → стр. 22, раздел **«Условия для установки»**.

**ИНФОРМАЦИЯ**

Термостат должен быть установлен таким образом, чтобы обеспечить свободный доступ воздуха к циркуляционному насосу и компрессору термостата. Теплый воздух, исходящий от термостата, должен беспрепятственно уходить.

**Напольные модели**

Технические параметры подключения указаны в списке параметров. → Со стр. 60, раздел **«Приложение»**.

В соответствии с требованиям DIN EN 61010-1 эксплуатация термостата допустима только при нормальных условиях окружающей среды.

- Только для работы внутри помещений. Сила освещения должна составлять минимум 300 lx.
- Высота установки до 2000 метров над уровнем моря.
- Для достаточной воздушной конвекции необходимо соблюдать минимальное расстояние между термостатом и стенами/потолком (отвод теплого воздуха, приток свежего воздуха к термостату и в рабочую зону). При использовании термостата с воздушным охлаждением обеспечьте достаточный просвет между нижней частью термостата и рабочей поверхностью. Не устанавливайте термостат в коробку или слишком маленькую ванну, так как это может препятствовать воздушному обмену.
- Допустимая температура окружающей среды указана в технической спецификации. Соблюдение предусмотренных условий эксплуатации является обязательным условием бесперебойной работы устройства.
- Относительная влажность воздуха от максимум 80 % до 32 °C и до 40 °C с линейным снижением до 50 %.
- Не используйте неоправданно длинные электрические кабели.
- Термостат должен быть установлен так, чтобы обеспечить свободный доступ к электросети и доп. электрическим устройствам, используемым вместе с термостатом.
- Перепады напряжения сети указаны в списке параметров. → Со стр. 60, раздел **«Приложение»**.
- Временное небольшое колебание напряжения допустимо.
- Класс инсталляции 3
- Степень загрязнения окружающей среды: 2.
- Категория перенапряжения II.

Расстояние до стенок

Сторона	Расстояние в см	
[A2] Вверху	может встраиваться	
[B] Слева	мин. 10	
[C] Справа	мин. 10	
[D] Спереди	мин. 10	
[E] Сзади	мин. 10	
Сторона	Расстояние в см (при работе в ванной)	
[A2] Вверху	может встраиваться	
[B] Слева	мин. 20	
[C] Справа	мин. 20	
[D] Спереди	мин. 20	
[E] Сзади	мин. 20	

### 2.3.1 Указания по электромагнитной совместимости

#### ИНФОРМАЦИЯ

#### Соединительные провода, общие сведения

Условия бесперебойной работы термостатов, вкл. их соединения с внешними системами: Монтаж и кабельная проводка должны быть выполнены в соответствии с техническими нормами. Соответствующие темы: «Электрическая безопасность» и «Кабельная проводка, обеспечивающая электромагнитную совместимость».

#### Длина проводов

Для гибкой/фиксированной прокладки проводов длиной более 3 метров нужно принимать во внимание следующее:

- выравнивание потенциалов, заземление (см. также техническую памятку «Электромагнитная совместимость - ЭМС»)
- обеспечение «внешней» и/или «внутренней» защиты от молнии/перенапряжения.
- конструктивные меры защиты, правильный подбор проводов (устойчивость к УФ излучению, защита из стальных труб и пр.)

#### Внимание:

Эксплуатирующее предприятие отвечает за соблюдение национальных и международных директив и законов. Это включает в себя также проведение проверок инсталляции/кабельной проводки, предусмотренных законом либо иными нормативными актами.

Устройство предусмотрено для работы в „**промышленной электромагнитной среде**“. Оно соответствует „**требованиям помехоустойчивости**“ действующего стандарта **EN61326-1**, предусмотренным для данного вида среды.

Кроме того, оно соответствует „**требованиям помехоустойчивости**“ для данной среды. В соответствии с действующим стандартом **EN55011** устройство относится к **группе 1** и **классу А**.

**Группа 1** означает, что высокие частоты (HF) используются только для работы устройства. **Класс А** определяет значения эмиссий помех которых необходимо соблюдать.

## 2.4 Условия для установки



Запрещается ставить термостат на электропроводку

**СМЕРТЬ В РЕЗУЛЬТАТЕ УДАРА ЭЛЕКТРИЧЕСКИМ ТОКОМ В РЕЗУЛЬТАТЕ ПОВРЕЖДЕНИЯ ЭЛЕКТРОПРОВОДКИ**

- Не ставьте термостат на электропроводку.



Работа термостатов с роликами и не активированными тормозами

**СДАВЛИВАНИЕ ЧАСТЕЙ ТЕЛА**

- Активируйте тормоза роликов.

- При переносе термостата из холодной среды в теплую (или наоборот) ему необходимо акклиматизироваться в течение примерно 2 часов. Не включайте термостат до истечения данного времени!
- Во избежание опрокидывания термостат должен быть установлен в вертикальном положении на твердой, устойчивой поверхности.
- Устанавливайте термостат только на устойчивой, не воспламеняющейся поверхности.
- Содержите прилегающую к термостату территорию в чистоте, чтобы избежать Опасность подскользнуться и упасть!
- Если есть колеса, после установки их нужно зафиксировать!
- Пролитый/вытекший теплоноситель сразу же удаляйте. Соблюдайте инструкции по утилизации теплоносителя. → Стр. 15, раздел »**Надлежащая утилизация вспомогательных средств и расходных материалов**«.
- При использовании больших термостатов проверяйте соответствие настила весу/нагрузке термостата.
- Обращайте внимание на требования к условиям окружающей среды.

## 2.5 Рекомендуемые шланги для термостатирования и охлаждающей жидкости



ОСТОРОЖНО

### Использование неподходящих/дефектных шлангов и/или шланговых соединений

#### ТРАВМЫ

- **Теплоноситель**
- Используйте подходящие шланги и/или шланговые соединения.
- Периодически проверяйте плотность и качество используемых шлангов и соединений. При необходимости произведите замену шлангов и соединений.
- Используемые шланги и соединения должны быть изолированы во избежание прямого контакта/воздействия механической нагрузки.
- **Охлаждающая вода**
- Для повышенных требований к безопасности должны использоваться армированные шланги.
- Закрывайте источник подачи охлаждающей жидкости термостата даже при кратковременных отключениях (например, на ночь).



ОСТОРОЖНО

### Горячий или холодный теплоноситель и поверхности

#### ОЖОГИ ЧАСТЕЙ ТЕЛА

- Избегайте прямого контакта с теплоносителем или поверхностями.
- Используйте личные средства защиты (например, термостойкие перчатки, защитные очки, безопасную обувь).



ОСТОРОЖНО

### Неконтролируемое образование льда в точках подключения и на шлангах контура циркуляции теплоносителя

#### ОПАСНОСТЬ ПОДСКАЛЬЗЫВАНИЯ ИЛИ ПАДЕНИЯ

- Если термостат поддерживает минусовые температуры, в точках подключения и на шлангах контура циркуляции теплоносителя образуется лед. Это происходит за счет конденсирования и замерзания влаги, содержащейся в воздухе.
- Контролируйте интенсивность образования льда. При чрезмерном образовании льда увеличивается опасность опрокидывания термостата. В этом случае термостат нужно закрепить, чтобы он не опрокинулся.
- Контролируйте, нет ли талой воды в местах образования льда. Собирайте талую воду в подходящей емкости и регулярно и полностью удаляйте ее. Таким образом вы предотвращаете опасность подскользывания на талой воде.

При подключении систем используйте только специально предназначенные для термостатирования шланги, совместимые с теплоносителем. При выборе шлангов для термостатирования обращайте внимание на температурный диапазон, в котором будут использоваться шланги.

- Для Вашего термостата мы рекомендуем использовать только температурно-изолированные шланги. Пользователь несет ответственность за надлежащую изоляцию шлангов.
- Для охлаждающей жидкости мы рекомендуем использовать исключительно **армированные шланги**. Изолированные шланги для термостатирования и шланги для охлаждающей жидкости вы найдете в каталоге Huber (раздел Принадлежности).

## 2.6 Размеры гаечных ключей и крутящие моменты

Обратите внимание на размер гаечного ключа, используемого при подключении насоса к термостату. В нижеприведенной таблице представлены размеры соединений насоса и соответствующие им размеры гаечных ключей, а также крутящие моменты. Затем обязательно необходимо провести проверку герметичности, соединения при необходимости нужно затянуть. Значения максимальных крутящих моментов (см. таблицу) **нельзя** превышать.

Обзор  
Размеры гаечных  
ключей и  
крутящие моменты

Соединительный разъем	Размер ключа для накидной гайки	Размер ключа для соединительного штуцера	Рекомендуемые моменты затяжки в Нм	Максимальные моменты затяжки в Нм
M16x1	19	17	20	24
M24x1,5	27	27	47	56
M30x1,5	36	32	79	93
	36	36	79	93
M38x1,5	46	46	130	153
G-образная резьба (с плоским уплотнением)	Момент вращения должен соответствовать материалу плоского уплотнения. Сначала вручную затяните шланг термостатирования. При использовании адаптеров для подключения шланга термостатирования нужно следить за тем, чтобы G-образная резьба подключения насоса не перекручивалась. При подключении шланга термостатирования к адаптеру закрепите G-образную резьбу от прокручивания.			

## 2.7 Термостаты с обратным охлаждением

Действует для тепловых термостатов с >охлаждающим змеевиком< [29]



**ПРЕДУПРЕЖДЕНИЕ**

**Открытые электрические провода под термостатом при температуре ниже точки росы СМЕРТЬ В РЕЗУЛЬТАТЕ УДАРА ЭЛЕКТРИЧЕСКИМ ТОКОМ В РЕЗУЛЬТАТЕ ПОПАДАНИЯ ВОДЫ В ЭЛЕКТРИЧЕСКИЙ ПРОВОД**

- Если температура ниже точки росы, в термостате и в местах подключения охлаждающей воды может образоваться конденсат. На деталях, через которые проходит охлаждающая вода, из-за высокой влажности воздуха образуется конденсат. При этом конденсат выходит через нижнюю часть термостата.
- Электрические провода, расположенные непосредственно под термостатом, должны быть защищены от попадания жидкости.

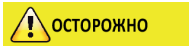

**ОСТОРОЖНО**

**Использование неподходящих/дефектных шлангов и/или шланговых соединений ТРАВМЫ**

- **Теплоноситель**
- Используйте подходящие шланги и/или шланговые соединения.
- Периодически проверяйте плотность и качество используемых шлангов и соединений. При необходимости произведите замену шлангов и соединений.
- Используемые шланги и соединения должны быть изолированы во избежание прямого контакта/воздействия механической нагрузки.
- **Охлаждающая вода**
- Для повышенных требований к безопасности должны использоваться армированные шланги.
- Закрывайте источник подачи охлаждающей жидкости термостата даже при кратковременных отключениях (например, на ночь).

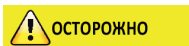

**ОСТОРОЖНО**

**Выход пара или горячей воды на >охлаждающем змеевике< [29]**

**ТЯЖЕЛЫЕ ОЖОГИ**

- >Охлаждающий змеевик< [29] нельзя использовать при температуре ванны > 95 °С.
- Через >охлаждающий змеевик< [29] при температуре ванны > 60 °С должно проходить большое количество жидкости.



**УКАЗАНИЕ**

**Отсутствие защиты от коррозии**

**ПОВРЕЖДЕНИЯ ТЕРМОСТАТА**

- Добавлять средства защиты от коррозии нужно обязательно, если в кругооборот воды попадают соли (хлориды, бромиды).
- Материалы, используемые в кругообороте охлаждающей жидкости, должны быть устойчивы к воздействию охлаждающей жидкости. Используемые материалы указаны в списке технических данных. → Со стр. 60, раздел «Приложение».
- Для поддержания гарантии на термостат используйте антикоррозийные средства.
- Информация о качестве воды представлена на сайте [www.huber-online.com](http://www.huber-online.com).



## УКАЗАНИЕ

**Использование для охлаждения нефilterованной речной/озерной или морской воды  
ПОВРЕЖДЕНИЯ ТЕРМОСТАТА**

- Для водяного охлаждения запрещено использовать нефilterованную речную/морскую воду (большое количество загрязнений).
- Для охлаждения водой может использоваться только отfilterованная речная/морская вода и вода из системы городского водоснабжения.
- Для водного охлаждения нельзя использовать морскую воду.
- Информация о качестве воды представлена на сайте [www.huber-online.com](http://www.huber-online.com).

## ИНФОРМАЦИЯ

➤ **Охлаждающий змеевик** [29] покрывается известью при температуре охлаждающей воды > 60 °C в зависимости от качества воды. Необходимо своевременно и регулярно удалять известь. Следите за правильной утилизацией. → стр. 15, раздел **«Надлежащая утилизация вспомогательных средств и расходных материалов»**.  
При подключении к коммунальной сети водоснабжения соблюдайте все требования местных нормативных актов и коммунального предприятия.

Чтобы поддерживать температуру примерно на уровне температуры окружающей среды, необходим **охлаждающий змеевик** [29]. В термостатах некоторых типов **охлаждающий змеевик** [29] монтирован заранее, для других его можно приобрести в качестве дополнительной принадлежности. Примите во внимание схему подключения. → Со стр. 60, раздел **«Приложение»**.

## ПОРЯДОК ДЕЙСТВИЙ

- К одному разъему подключите приток охлаждающей воды, а к другому - отток охлаждающей воды (нет предпочтительного направления).
- Используйте **охлаждающий змеевик** [29] только при температуре ванны ниже 95 °C.
- При высоких температурах ванны (от 60 °C до 95 °C) через змеевик должно проходить достаточное количество жидкости, чтобы избежать чрезмерного скопления извести на **охлаждающем змеевике** [29] и предотвратить обратный отток.
- В процессе нагрева подача охлаждающей воды должна быть прекращена. Это позволит сэкономить энергию и сократить время нагрева.

## 2.8 Термостаты с ванной

### 2.8.1 Эксплуатация в качестве термостата ванны

Изображение термостата ванны

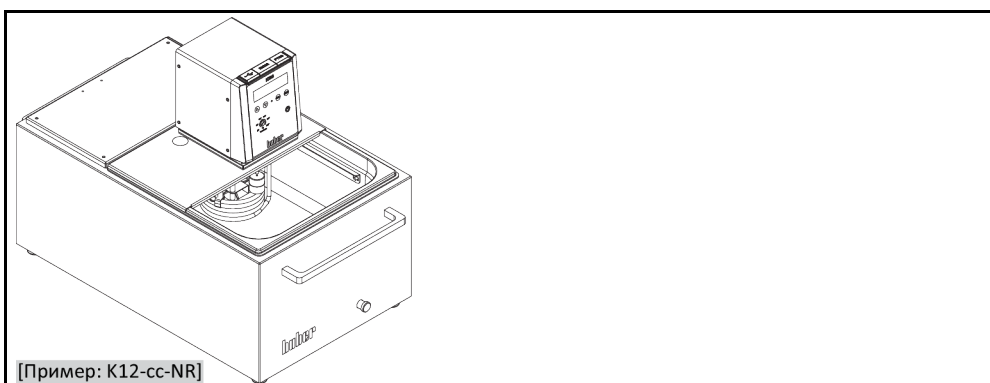

Примите во внимание вытеснение объема, которое вызвано пробой (например, колба Эрленмейера). Установите пробу в еще пустую ванну. Залейте достаточное количество жидкости термостатирования. Также примите во внимание, что при извлечении пробы опускается уровень жидкости термостатирования. При активированном термостатировании это может привести к предохранительному отключению (защита от понижения уровня). Поэтому предварительно отключите термостатирование.

## 2.9 Подготовка к работе

### 2.9.1 Выкрутить/активировать установочные ножки (при наличии)

**ПРЕДУПРЕЖДЕНИЕ**

**Перед началом эксплуатации термостата не выдвинуты/активированы установочные ножки**

#### **СМЕРТЬ ИЛИ ТЯЖЕЛЫЕ ТРАВМЫ В РЕЗУЛЬТАТЕ СДАВЛИВАНИЯ**

- Перед вводом термостата в эксплуатацию необходимо активировать стояночные тормоза на роликах (при наличии) и/или вывернуть/активировать установочные ножки.
- Если не активированы стояночные тормоза на роликах (при наличии) и/или не вывернуты/активированы установочные ножки, термостат может начать движение.

Перед началом эксплуатации термостата нужно выдвинуть/активировать установочные ножки. За счет установочных ножек можно компенсировать неровности пола.

## ПОРЯДОК ДЕЙСТВИЙ

- Убедитесь в том, что активированы стояночные тормоза на роликах (при наличии).
- Выкрутите установочные ножки.
- При необходимости с помощью ножек компенсируйте неровности пола. Для выравнивания термостата по горизонтали используйте ватерпас.
- После выравнивания термостата затяните стопорные винты на установочных ножках. За счет этого в процессе работы не сможет изменяться высота установочных ножек.

### 2.9.2 Внешне закрытые и внешне открытые системы

С помощью насосного адаптера, который либо предварительно смонтирован, либо можно приобрести дополнительно, можно выполнять термостатирование внешней системы (например, реактор или открытую ванну). Внешне открытые системы могут бесперебойно эксплуатировать только в сочетании со стабилизатором уровня DS (дополнительные принадлежности). Стабилизатор уровня DS выравнивает разницы насоса между напорной мощностью и мощностью всасывания. Монтируйте насосный адаптер, если он еще не смонтирован. Для внешне открытой системы на внешне открытой ванне следует монтировать также стабилизатор уровня DS. Для этого соблюдайте руководство по эксплуатации стабилизатора уровня DS и сведения о заполнении и удалении воздуха. → Стр. 38, раздел **«Заполнение и удаление воздуха из термостата ванны, включая внешне закрытую систему»**.

### 2.9.3 Установка приемной емкости

## ПОРЯДОК ДЕЙСТВИЙ

- К **>перепускному отверстию<** [12] термостата (при наличии) присоедините подходящий шланг. Он должен быть устойчив к воздействию теплоносителя и температуры.
- Опустите второй конец шланга в подходящую приемную емкость.

### 2.9.4 Подключение к заземлению

## ПОРЯДОК ДЕЙСТВИЙ

- По мере необходимости соедините **>гнездо для подключения функционального заземления<** [87] на термостате с точкой заземления, предусмотренной в конструкции здания. Используйте мерную ленту. Точное расположение и размер резьбы указаны на схеме подключения. → Со стр. 60, раздел **«Приложение»**.

## 2.10 Подключить внешне закрытую систему

Пожалуйста, соблюдайте схему подключения. → Со стр. 60, раздел »Приложение«.

### 2.10.1 Подключение внешне закрытой системы

#### УКАЗАНИЕ

**Повышенное давление в системе (например, > 0,5 бар (ü) для стеклянной аппаратуры)**

#### ПОВРЕЖДЕНИЯ В СИСТЕМЕ

- При работе с системой позаботьтесь о наличии устройства защиты от превышения давления.
- Не устанавливайте клапаны/быстрые соединения по направлению от термостата к системе и обратно.
- **Если необходимо использовать клапаны/быстрые соединения:**
- Установите предохранительные мембраны непосредственно на оборудовании (на входе и выходе соответственно).
- Установите байпас перед используемыми клапанами/быстрыми соединениями к оборудованию.
- Необходимые принадлежности (например, байпасы для сокращения давления) вы найдете в каталоге Huber.

Пример: Подключение внешне закрытой системы

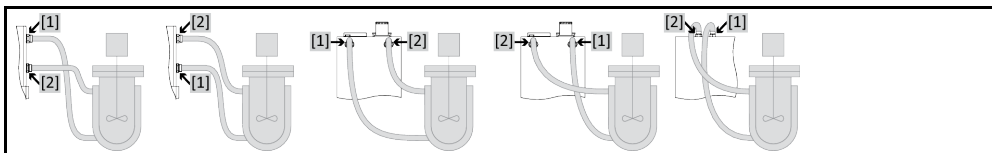

Для того чтобы эффективно контролировать систему и не допустить образования воздушных подушек внутри системы, убедитесь, что соединение термостата >Циркуляция выход< [1] подключено к нижнему соединению внешней системы, а соединение >Циркуляция вход< [2] подключено к верхнему соединению внешней системы.

## ПОРЯДОК ДЕЙСТВИЙ

- Снимите заглушки с соединений >Циркуляция выход< [1] и >Циркуляция вход< [2].
- Подключите внешнюю систему к термостату при помощи рекомендуемых шлангов для термостатирования. Примите во внимание таблицу с размерами ключей. → стр. 23, раздел »Размеры гаечных ключей и крутящие моменты«.
- Следите за герметичностью соединений охлаждающей воды.

## 2.11 Подключение к электросети

#### ИНФОРМАЦИЯ

Возможно, в соответствии с местными нормативными актами пользователь должен будет использовать альтернативный кабель для подключения к электросети вместо кабеля, поставляемого с термостатом. Не используйте электрический кабель, длина которого более **3 м**, это позволит беспрепятственно и в любое время отключить термостат от электросети. Замена кабеля должна осуществляться только квалифицированным электриком.

### 2.11.1 Монтаж штепсельной розетки с заземлением (PE)

#### ОПАСНОСТЬ

**Подключение к штепсельной розетке без заземляющего контакта (PE)  
ОПАСНОСТЬ ДЛЯ ЖИЗНИ В РЕЗУЛЬТАТЕ УДАРА ЭЛЕКТРИЧЕСКИМ ТОКОМ**

- Подключайте термостат только к заземленному источнику электропитания (PE).

#### ОПАСНОСТЬ

**Поврежденный кабель и/или гнездо электросети  
ОПАСНОСТЬ ДЛЯ ЖИЗНИ В РЕЗУЛЬТАТЕ УДАРА ЭЛЕКТРИЧЕСКИМ ТОКОМ**

- Не эксплуатируйте термостат.
- Отключите термостат от источника электропитания.
- Замена поврежденного кабеля и/или гнезда электросети должна производиться квалифицированным электриком.
- Используйте электрические кабели, длина которых не превышает **3 м**.

<b>УКАЗАНИЕ</b>	<b>Неправильное подключение к электросети</b> <b>ПОВРЕЖДЕНИЯ ТЕРМОСТАТА</b> <ul style="list-style-type: none"><li>➤ Частота и сила напряжения электросети должны соответствовать данным, указанным в списке технических характеристик термостата на заводской табличке.</li></ul>
<b>ИНФОРМАЦИЯ</b>	Наличие или отсутствие заземления (РЕ) у источника электропитания должно определяться квалифицированным электриком.
<b>2.11.2 Подключение через стационарную проводку</b>	
 <b>ОПАСНОСТЬ</b>	<b>Подключение к электросети осуществляется не электриком</b> <b>ОПАСНОСТЬ ДЛЯ ЖИЗНИ В РЕЗУЛЬТАТЕ УДАРА ЭЛЕКТРИЧЕСКИМ ТОКОМ</b> <ul style="list-style-type: none"><li>➤ Подключение к электросети должно осуществляться только электриком.</li></ul>
 <b>ОПАСНОСТЬ</b>	<b>Поврежденный кабель и/или гнездо электросети</b> <b>ОПАСНОСТЬ ДЛЯ ЖИЗНИ В РЕЗУЛЬТАТЕ УДАРА ЭЛЕКТРИЧЕСКИМ ТОКОМ</b> <ul style="list-style-type: none"><li>➤ Не эксплуатируйте термостат.</li><li>➤ Отключите термостат от источника электропитания.</li><li>➤ Замена поврежденного кабеля и/или гнезда электросети должна производиться квалифицированным электриком.</li><li>➤ Используйте электрические кабели, длина которых не превышает <b>3 м</b>.</li></ul>
<b>УКАЗАНИЕ</b>	<b>Неправильное подключение к электросети</b> <b>ПОВРЕЖДЕНИЯ ТЕРМОСТАТА</b> <ul style="list-style-type: none"><li>➤ Частота и сила напряжения электросети должны соответствовать данным, указанным в списке технических характеристик термостата на заводской табличке.</li></ul>

## 3 Функции термостата: описание

### 3.1 Описание функций термостата

#### 3.1.1 Общие функции

**Тепловые термостаты** - это **термостаты**, которые могут прекрасно использоваться для поддержания температурного режима в ваннах.

Благодаря мощной **тепловой технике** возможно выполнять **нагрев за короткое время**.

#### 3.1.2 Дополнительные функции

Насос обеспечивает циркуляцию теплоносителя. При помощи **дисплея с OLED-технологией** в зависимости от модели и опции можно считать следующие данные: Температура внутреннего и внешнего датчиков температуры, заданное значение. При помощи пленочной клавиатуры задаются настройки регулятора.

При помощи **стандартных интерфейсов RS232 и устройства USB на регуляторе** термостат можно интегрировать во многие системы автоматизации лабораторий.

При помощи опционального **гнезда для подключения датчика индикации процесса Pt100** можно подключить внешний датчик Pt100. Температура, измеренная при помощи датчика, выводится на дисплей.

Термостаты с системой нагрева оснащены **защитой от перегрева, независимой от контура регулирования, в соответствии с DIN EN 61010-2-010**.

### 3.2 Информация о теплоносителях



**ОСТОРОЖНО**

**Несоблюдение сведений в списке параметров безопасности используемого теплоносителя ТРАВМЫ**

- Риск повреждения глаз, кожи и дыхательных путей.
- Перед использованием теплоносителя обязательно ознакомьтесь и уясните содержание технической характеристики теплоносителя.
- Обратите внимание на требования местных нормативных актов.
- Используйте защитные средства личной защиты (например, термостойкие перчатки, защитные очки, обувь).
- Опасность падения/подскользывания в результате проливания теплоносителя. Почистите рабочее место, при утилизации теплоносителя и вспомогательных материалов соблюдайте указания по надлежащей утилизации. → Стр. 15, раздел **»Надлежащая утилизация вспомогательных средств и расходных материалов«**.

**УКАЗАНИЕ**

**Несоблюдение совместимости теплоносителя с термостатом**

**МАТЕРИАЛЬНЫЙ УЩЕРБ**

- Обратите внимание на классификацию термостата в соответствии со стандартом DIN 12876.
- Должна быть гарантирована устойчивость следующих материалов к воздействию теплоносителя: нержавеющая сталь 1.4301/ 1.4401 (V2A), медь, никель, ФKM, бронза/латунь, сплавы серебра и пластмасса.
- Максимальная вязкость теплоносителя не должна превышать 50 мм<sup>2</sup>/с при самой низкой температуре рабочего диапазона!
- Максимальная плотность теплоносителя не должна превышать 1 кг/дм<sup>3</sup>!

**УКАЗАНИЕ**

**Смешивание различных видов теплоносителей в контуре теплоносителя**

**МАТЕРИАЛЬНЫЙ УЩЕРБ**

- Различные виды теплоносителей (например, минеральное масло, силиконовое масло, синтетическое масло, вода и пр.) **нельзя** смешивать в контуре теплоносителя.
- При переходе с одного вида теплоносителя на другой **необходимо** почистить контур теплоносителя. В контуре теплоносителя не должно оставаться остатков предыдущего вида теплоносителя.

Теплоноситель: Вода

Обозначение	Требование
Карбонат кальция на литр	$\leq 1,5$ ммоль/л; соответствует жесткости воды: $\leq 8,4$ °dH (мягкая)
Значение pH	от 6,0 до 8,5
Сверхчистая вода, дистиллят	Добавить 0,1 г соды ( $\text{Na}_2\text{CO}_3$ ) на литр
Вода, не разрешенная к использованию	Дистиллированная, деионизованная, полностью деминерализованная, содержащая хлор, железо и аммиак, с загрязнениями, неочищенная речная вода, морская вода
Циркулирующий объем (минимальный)	3 л/мин.
<b>Теплоноситель: Вода без этиленгликоля</b>	
Применение	$\geq 0$ °C
<b>Теплоноситель: Смесь воды и этиленгликоля</b>	
Применение	$< 0$ °C
Состав теплоносителя	Смесь температуры должна быть на 10 К ниже минимально допустимой температуры. Допустимый температурный диапазон указан в списке технических данных. → См стр. 60, раздел <b>«Приложение»</b> .

**ИНФОРМАЦИЯ**

Мы рекомендуем использовать теплоносители, указанные в каталоге Huber. Наименование теплоносителя вытекает из его диапазона рабочей температуры и вязкости при 25 °C.

### 3.3 Принимайте во внимание при планировании испытаний

**ИНФОРМАЦИЯ**

Соблюдайте указания по надлежащей эксплуатации. → Стр. 13, раздел **«Использование по назначению»**.

В центре внимания находится используемая вами внешняя система. Производительность всей системы зависит от теплопередачи, температурного диапазона, вязкости, объема и скорости потока теплоносителя.

- Убедитесь, что источник подключения к электросети соответствует требованиям термостата.
- Место установки термостата должно быть выбрано таким образом, чтобы обеспечить свободную конвекцию воздуха вокруг термостата с водяным охлаждением.
- Установите ограничения Дельта Т в соответствии с используемым стеклянным оборудованием. Выбранный теплоноситель должен не только соответствовать максимальной и минимальной температуре рабочего диапазона, но и иметь соответствующую температуру вспышки, температуру замерзания и вязкость. Кроме того, выбранный теплоноситель должен быть совместим со всеми материалами кругооборота теплоносителя и внешней системы.
- Используйте только рекомендуемые производителем теплоносители и только в рекомендуемом температурном диапазоне и диапазоне давления.
- Если термостатирование осуществляется в температурном диапазоне близком к температуре кипения теплоносителя, необходимо установить внешнюю систему примерно на том же уровне, что и термостат, или ниже термостата.
- Заполняйте термостат медленно, осторожно и равномерно. Заполняя термостат, используйте защитную одежду, например, защитные очки, термо- или химзащитные перчатки.

**ИНФОРМАЦИЯ**

При использовании термостатов с водяным охлаждением обратите особое внимание на требуемую температуру и дифференциальное давление охлаждающей воды в списке технических данных. → См стр. 60, раздел **«Приложение»**.

### 3.4 Индикаторы и инструменты управления

Панель управления:  
Индикация и кнопки

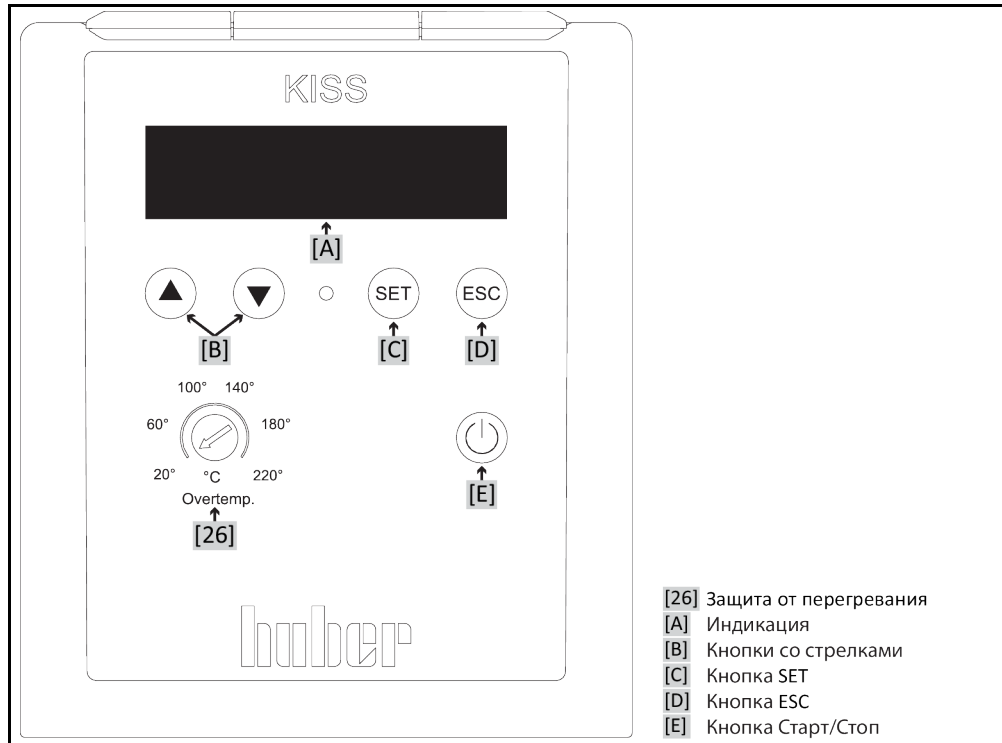

#### 3.4.1 Индикация



Экран Home:  
термостатирование  
активно



Экран Home:  
термостатирование  
неактивно или индикация сообщения об ошибке



Экран Home:  
пояснение к индикации

Обозначение	Описание
Лимит температуры для заданного значения	Индикация лимита для заданного значения. Значение можно задать только в этом диапазоне. Лимит можно изменить в пункте меню „Опции защиты“ - „Минимальное заданное значение“ и „Максимальное заданное значение“. При выполнении настройки учитывайте используемый теплоноситель и материал, подлежащий термостатированию. → Стр. 34, раздел » <b>Функция меню</b> «.
Датчик потока/давления (опция в зависимости от модели)	Индикация измеренного значения встроенного датчика потока/датчика давления. Данная функция является дополнительной и зависит от модели, она не доступна для регулятора KISS и других термостатов. Индикацию можно изменить, включить или отключить в пункте меню „Конфигурация датчика“ - „Индикация датчика потока/давления“. → Стр. 34, раздел » <b>Функция меню</b> «.
 Система нагрева	Символ появляется, когда термостат нагревает теплоноситель. (Только в термостатах с нагревателем)
 Охлаждение	Символ появляется, когда термостат охлаждает теплоноситель.
 Насос	Символ появляется, когда в термостате работает насос.
Текущая внутренняя температура	Индикация текущей температуры теплоносителя. Измерение и регулирование осуществляются при помощи внутреннего датчика температуры.
Датчик Pt100 (дополнительно)	Индикация измеренного значения внешнего датчика индикации процесса Pt100. Индикация возможна только в том случае, если: 1. термостат оснащен гнездом для подключения Pt100, 2. подключен датчик индикации процесса Pt100, 3. в системе размещен датчик индикации процесса Pt100. Только, если установлен соответствующий интерфейс, можно подключить и отключить индикацию в пункте меню „Конфигурация датчика“ - „Индикация внешнего датчика Pt100“. → Стр. 34, раздел » <b>Функция меню</b> «.
Заданное значение	Индикация заданного значения.
Текст указания или сообщение об ошибке	Индикация текста указания или сообщения об ошибке

## 3.4.2 Инструменты управления

### 3.4.2.1 Кнопки со стрелками

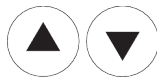

По мере необходимости при помощи **>кнопки со стрелками<** [B] можно вводить значения (⬆ (+) или ⬇ (-)), выбрать пункт меню (⬆ (отметка влево) или ⬇ (отметка вправо)) или изменить запись в меню (⬆ (вверх) или ⬇ (вниз)). При продолжительном нажатии соответствующей кнопки со стрелкой значение изменяется быстрее. При одновременном нажатии обеих **>кнопки со стрелками<** [B] вызывается главное меню.

### 3.4.2.2 Кнопка SET



При нажатии **>кнопки SET<** [C] на экране Home осуществляется переход непосредственно к вводу заданной температуры. Таким образом можно быстро изменить заданную температуру. **>Кнопка SET<** [C] используется также для того, чтобы перейти в выбранный пункт меню или подтвердить произведенные изменения.



**3.4.2.3 Кнопка ESC**



При нажатии >кнопки ESC< [D] изменение/ввод прерывается. Индикация переходит к предыдущему экрану, изменение/введенные данные при этом не сохраняются. При помощи >кнопки ESC< [D] можно перейти назад к предыдущему экрану до экрана Home. В случае ошибки при помощи >кнопки ESC< [D] квитируется сигнал тревоги.

**3.4.2.4 Кнопка старт/стоп**



При нажатии >кнопки старт/стоп< [E] запускается и останавливается термостатирование.

**3.4.3 Выполнение настроек**

Пример настройки числового значения

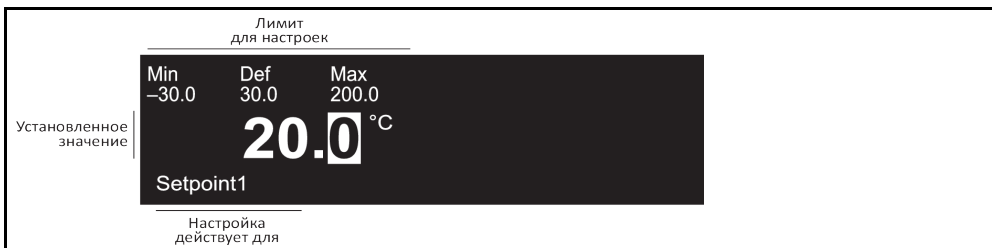

Пример настройки посредством выбора текста

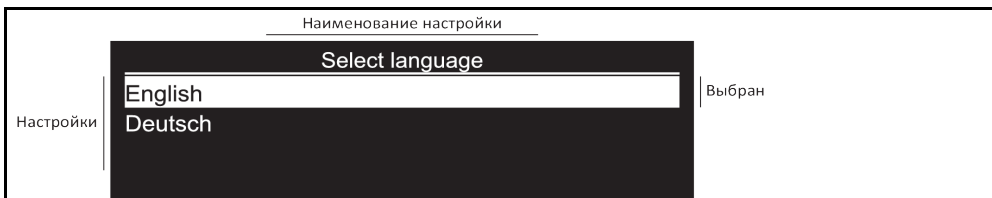

Предусмотрены два варианта, как можно произвести настройку:

**Числовая настройка:**

Выполните настройку при помощи >кнопок со стрелками< [B] (⬆) (+) или (⬇) (-) подтвердите ввод вводом посредством нажатия на >кнопку SET< [C]. При продолжительном нажатии соответствующей кнопки со стрелкой значение изменяется быстрее.

**Выбор текста:**

Выполните настройку при помощи >кнопок со стрелками< [B] (⬆) (+) или (⬇) (-) подтвердите ввод вводом посредством нажатия на >кнопку SET< [C].

### 3.5 Функция меню

Главное меню



При одновременном нажатии обеих >кнопок со стрелками< [B] вызывается главное меню. В зависимости от оснащения используемого термостата некоторые пункты меню невозможно выбрать.

Обзор пунктов меню

Индикация	Описание	KISS	OLÉ
 Заданное значение1	Настройка заданного значения. Заданное значение изменяется при помощи >кнопок со стрелками< [B].	X	X
 Настройка яркости	Настройка яркости дисплея OLED. Яркость изменяется при помощи >кнопок со стрелками< [B].	X	X
 Конфигурация датчика	В этом пункте меню предусмотрены следующие возможности: 1. Согласование внутреннего датчика (возможности ввода: смещение (K)) 2. Согласование внешнего датчика (возможности ввода: смещение (K)) 3. Единица температуры (выбор между „Цельсием“ и „Фаренгейтом“) 4. Режим работы (выбор между „внутренним термостатированием“, „удалением воздуха“ и „циркуляцией“) 5. Индикация внешнего датчика Pt100 (активация индикации внешнего датчика индикации процесса Pt100) 6. Индикация датчика потока/давления (активация индикации опционального датчика потока или давления)	X O X X O –	X O X X O M
 Интерфейсы	В этом пункте меню предусмотрены следующие возможности: 1. RS232 1 (настройка „скорости в бодах“ и „режима“ (HuberBus)) 2. RS232 2 (настройка „скорости в бодах“ и „режима“ (HuberBus)) 3. Устройство USB (настройка „скорости в бодах“ и „режима“ (HuberBus)) <b>Режим „STBus“ может использовать только сервисный специалист фирмы Huber.</b> 4. Контакт без потенциала (выбор между „Выкл“, „Тревога“ и „Unipump/PCS“) 5. Внешний сигнал управления (выбор между „Выкл“, „Заданное значение2“ и „Standby“)	X X X – –	X O X O O
 Опции защиты	В этом пункте меню предусмотрены следующие возможности: 1. Заданное значение2 (ввод второго заданного значения) 2. Минимальное заданное значение (ввод нижнего лимита задаваемого значения) 3. Максимальное заданное значение (ввод верхнего лимита задаваемого значения) 4. Отказ сети автоматики (выбор между „Выкл“ и „Автоматикой“)	– X X X	O X X X
 Система	В этом пункте меню предусмотрены следующие возможности: 1. Нагревательная мощность (только в термостатах с нагревателем; настройка в %) 2. Выбор языка (выбор между „английским“ и „немецким“) 3. Охлаждающая ванна (выбор между „Без охлаждающей ванны“ (Выкл), „С охлаждающей ванной и общей системой питания“ (Вкл) и „С охлаждающей ванной и отдельной системой питания“ (Вкл)) 4. Информация о системе (индикация различных серийных номеров (SNR.) и версий) 5. Сервисное меню (только для сервисных специалистов компании Huber. Это submenu защищено паролем) 6. Заводская настройка (выбор между „продолжить“ и „прервать“)	X X M X X X	M X – X X X
X = стандарт, O = опция, M = в зависимости от модели, – = недоступно			

## 3.6 Примеры функций

### 3.6.1 Выбор языка

#### ПОРЯДОК ДЕЙСТВИЙ

- Для вызова главного меню одновременно нажмите обе >кнопки со стрелками< [B].
- Выберите пункт меню „Система“ при помощи >кнопки со стрелками< [B].
- Подтвердите выбор посредством нажатия >кнопки SET< [C].
- Выберите пункт меню „Выбор языка“ при помощи >кнопки со стрелками< [B].
- Подтвердите выбор посредством нажатия >кнопки SET< [C].
- Выберите нужный язык при помощи >кнопки со стрелками< [B].
- Подтвердите выбор посредством нажатия >кнопки SET< [C].
- Два раза нажмите >кнопку ESC< [D], чтобы вернуться на экран Home.

### 3.6.2 Настроить заданное значение

#### ПОРЯДОК ДЕЙСТВИЙ

##### Настроить заданное значение через экран Home

- Нажмите >кнопку SET< [C].
- Настройте новое заданное значение при помощи >кнопки со стрелками< [B] (⬆ (+) или ⬇ (-)).  
Чем дольше кнопку со стрелкой удерживать нажатой, тем быстрее изменяется значение.
- Подтвердите выбор посредством нажатия >кнопки SET< [C].

### 3.6.3 Изменить функцию авто-пуск

Позволяет установить образ поведения термостата после сбоя в подаче электроэнергии (в том числе после включения термостата).

#### Функция авто-пуска отключена

Процесс термостатирования запускается после включения термостата только посредством ввода соответствующей команды вручную.

#### Функция авто-пуска включена

Термостат переключается в то состояние, в котором он находился до момента прерывания электроснабжения. Например, до момента прерывания электроснабжения: процесс термостатирования выключен; после возобновления электроснабжения: процесс термостатирования выключен. После возобновления подачи электроэнергии и включения термостата вновь активируются процессы, которые были активны до момента отключения электроэнергии.

#### ПОРЯДОК ДЕЙСТВИЙ

- Для вызова главного меню одновременно нажмите обе >кнопки со стрелками< [B].
- Выберите пункт меню „Опции защиты“ при помощи >кнопки со стрелками< [B].
- Подтвердите выбор посредством нажатия >кнопки SET< [C].
- Выберите субменю „Отказ сети автоматики“ при помощи >кнопки со стрелками< [B].
- Подтвердите выбор посредством нажатия >кнопки SET< [C].
- Выберите нужную настройку при помощи >кнопки со стрелками< [B].
- Подтвердите выбор посредством нажатия >кнопки SET< [C].
- Два раза нажмите >кнопку ESC< [D], чтобы вернуться на экран Home.

## 4 Наладочный режим

### 4.1 Наладочный режим



**Перемещение работающего термостата  
РИСК ПОЛУЧЕНИЯ ТЯЖЕЛЫХ ОЖОГОВ/ОБМОРОЖЕНИЯ В РЕЗУЛЬТАТЕ КОНТАКТА С ДЕТАЛЯМИ КОРПУСА/ВЫТЕКАЮЩИМ ТЕПЛОНОСИТЕЛЕМ**

- Не перемещайте работающие термостаты.

#### 4.1.1 Включение термостата

### ПОРЯДОК ДЕЙСТВИЙ

- Прежде чем включить термостат при помощи >сетевого выключателя< [37], нужно залить термостат. → Стр. 38, раздел »Наполнение, отвод воздуха, дегазация и опорожнение«. Если термостат включается без теплоносителя, через короткое время на дисплее появляется сообщение об ошибке. В этом случае нужно выключить термостат при помощи >сетевого выключателя< [37] и наполнить.
- Включите термостат с помощью >сетевого выключателя< [37]. При помощи поплавкового выключателя контролируется уровень теплоносителя. Для этого поплавок выключателя автоматически надавливается вниз. Только при заполнении теплоносителя поплавок поднимается вверх, в результате тест пройден. Во время теста возможны шумы. Циркуляция и термостатирование деактивированы.

#### 4.1.2 Выключение термостата

### ПОРЯДОК ДЕЙСТВИЙ

- Доведите теплоноситель до температуры в помещении.
- Остановите термостатирование.
- Выключите термостат с помощью >сетевого выключателя< [37].

#### 4.1.3 Настройка защиты от перегрева (ЗП)



**Защита от перегрева настроена выше, чем температура горения теплоносителя  
ОПАСНОСТЬ ДЛЯ ЖИЗНИ В РЕЗУЛЬТАТЕ ВОЗГОРАНИЯ**

- Защиту от перегрева нужно правильно отрегулировать в соответствии с используемым теплоносителем.
- Обязательно ознакомьтесь со списком параметров безопасности.
- Установите температуру отключения системы защиты от перегрева минимум на 25 К ниже температуры воспламенения теплоносителя.

##### 4.1.3.1 Общая информация о защите от перегрева

Пример  
потенциометра на  
термостате

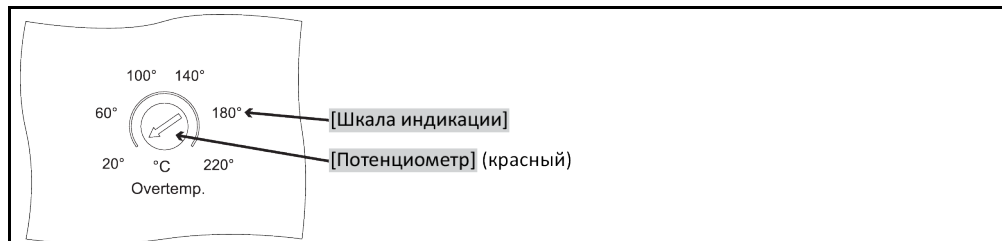

Защита от перегрева предусмотрена только в термостатах, оснащенных системой нагрева. Контроль предпусковой температуры обеспечивает безопасность Вашей системы. Он настраивается непосредственно после заполнения системы теплоносителем.

На заводе изготовителя значение отключения системы защиты от перегрева настроено на 40 °С. Если температура только что заправленного теплоносителя выше заданного порога отключения защиты от перегрева, при подключении термостата к сети электроснабжения почти сразу раздается сигнал тревоги. Установите значение, при котором срабатывает система ЗП, в зависимости от используемого теплоносителя. Пожалуйста, учтите следующее: Напечатанная шкала может отличаться от заданного значения отключения на - 25 К.

#### 4.1.3.2 Настройка защиты от перегрева

Настройка порога отключения



**ИНФОРМАЦИЯ**

Для настройки порога отключения защиты от перегрева необходима отвертка (плоская 1,0x5,5).

### ПОРЯДОК ДЕЙСТВИЙ

- С помощью отвертки отрегулируйте порог отключения на потенциометре. Порог отключения должен соответствовать используемому теплоносителю. Для этих целей не нужно включать термостат.

#### 4.1.4 Функциональный тест системы защиты от перегрева

**ОПАСНОСТЬ**

**Защита от перегрева (ЗП) не срабатывает  
ОПАСНОСТЬ ДЛЯ ЖИЗНИ В РЕЗУЛЬТАТЕ ВОЗГОРАНИЯ**

- Каждый месяц и после каждой замены теплоносителя проверьте срабатывание устройства, чтобы убедиться в его безупречной работе.

**УКАЗАНИЕ**

**Следующие шаги выполняются без постоянного наблюдения за термостатом  
ПОВРЕЖДЕНИЯ ТЕРМОСТАТА И СРЕДЫ, В КОТОРОЙ ОН НАХОДИТСЯ**

- Следующие действия могут выполняться только при непрерывном наблюдении за термостатом и системой!

**ИНФОРМАЦИЯ**

Защита от перегрева предусмотрена только в термостатах, оснащенных системой нагрева. Для проверки функционирования защиты от перегрева необходима отвертка достаточных размеров.

**Так Вы можете проверить правильное функционирование защиты от перегрева:**

### ПОРЯДОК ДЕЙСТВИЙ

- Запишите порог отключения защиты от перегрева, заданный на потенциометре.
- Включите термостат.
- Введите заданной значение (температура воздуха в помещении). → Стр. 35, раздел «**Настроить заданное значение**».
- Запустите процесс термостатирования посредством нажатия **>кнопки старт/стоп< [E]**.
- С помощью отвертки задайте новый порог отключения на потенциометре. Порог отключения должен быть **ниже** указанной внутренней температуры. Срабатывает защита от перегрева.
- Выключите термостат.
- С помощью отвертки верните порог отключения на потенциометре в исходное значение.

## ИНФОРМАЦИЯ

Если защита от перегрева не срабатывает, немедленно выведите термостат из эксплуатации. Немедленно свяжитесь с сервисной службой. → Стр. 59, раздел **«Контактные данные»**. Не возобновляйте эксплуатацию термостата.

## 4.2 Наполнение, отвод воздуха, дегазация и опорожнение

Пожалуйста, соблюдайте схему подключения. → Со стр. 60, раздел **«Приложение»**.



ОСТОРОЖНО

**Очень горячие/холодные поверхности, места подключения и теплоноситель ОЖОГИ/ОБМОРОЖЕНИЕ ЧАСТЕЙ ТЕЛА**

- В зависимости от режима работы поверхность, места подключения и термостатированный теплоноситель могут быть очень горячими или очень холодными.
- Избегайте прямого контакта с поверхностями, местами подключения и теплоносителем!
- Используйте средства личной защиты (например, термостойкие перчатки, защитные очки).

## УКАЗАНИЕ

**Контур теплоносителя при активной циркуляции перекрывается запорными клапанами ПОВРЕЖДЕНИЕ ЦИРКУЛЯЦИОННОГО НАСОСА, ВСТРОЕННОГО В ТЕРМОСТАТ**

- Во время активной циркуляции не перекрывайте контур теплоносителя посредством запорных клапанов.
- Перед остановкой циркуляции доведите теплоноситель до комнатной температуры.

### 4.2.1 Заполнение, удаление воздуха, дегазация и опорожнение термостата ванны



ОСТОРОЖНО

**Несоблюдение сведений в списке параметров безопасности используемого теплоносителя ТРАВМЫ**

- Риск повреждения глаз, кожи и дыхательных путей.
- Перед использованием теплоносителя обязательно ознакомьтесь и уясните содержание технической характеристики теплоносителя.
- Обратите внимание на требования местных нормативных актов.
- Используйте защитную средства личной защиты (например, термостойкие перчатки, защитные очки, обувь).
- Опасность падения/подскользывания в результате проливания теплоносителя. Почистите рабочее место, при утилизации теплоносителя и вспомогательных материалов соблюдайте указания по надлежащей утилизации. → Стр. 15, раздел **«Надлежащая утилизация вспомогательных средств и расходных материалов»**.

#### 4.2.1.1 Заполнение и удаление воздуха из термостата ванны, включая внешне закрытую систему

### ПОРЯДОК ДЕЙСТВИЙ

- Убедитесь в том, что шланг присоединен к **>перепускному отверстию<** [12] (при наличии). Другой конец шланга нужно поместить в подходящую приемную емкость. В случае переполнения термостата здесь будет выходить излишняя жидкость. Шланг и емкость должны быть устойчивы к воздействию теплоносителя и температуры.
- Поднимите **>крышку ванны<** [93] термостата.
- С помощью принадлежностей для заполнения (воронка и/или химический стакан) осторожно залейте теплоноситель. При заполнении устройства может быть необходимо использование таких мер предосторожности, как заземление сосудов, воронок и прочих вспомогательных средств. Теплоноситель может поступать к внешней системе по шланговым соединениям. При осуществлении чистки принадлежностей для заполнения соблюдайте требования по утилизации отходов. → стр. 15, раздел **«Надлежащая утилизация вспомогательных средств и расходных материалов»**.
- Включите термостат.
- Установите заданное значение на комнатную температуру (примерно 20 °C). → Стр. 35, раздел **«Настроить заданное значение»**.
- Запустите процесс термостатирования посредством нажатия **>кнопки старт/стоп<** [E].
- Процесс наполнения/отвода воздуха завершен, когда емкость ванны достаточно заполнена, а уровень жидкости в ней не меняется.
- Остановка процесс термостатирования посредством нажатия **>кнопки старт/стоп<** [E].
- Снова положите **>крышку ванны<** [93] на отверстие ванны.
- Выключите термостат.

ИНФОРМАЦИЯ

Объем теплоносителя изменяется в зависимости от изменения диапазона рабочей температуры, в котором вы хотите работать. При „самой низкой“ рабочей температуре уровень не должен быть ниже минимального уровня ванны/минимального уровня, а при „самой высокой“ рабочей температуре не допустимо переполнение емкости ванны/термостата. В случае переполнения слейте лишний теплоноситель. → Стр. 40, раздел **»Опорожнение термостата ванны«**. Проверьте, можно ли снова использовать теплоноситель. Следите за правильной утилизацией. → стр. 15, раздел **»Надлежащая утилизация вспомогательных средств и расходных материалов«**.

- Проверьте уровень наполнения приемной емкости. При необходимости слейте и надлежащим образом утилизируйте содержимое.
- В случае переполнения слейте теплоноситель через >слив< [8] в подходящую емкость. → Стр. 40, раздел **»Опорожнение термостата ванны«**. Проверьте, можно ли снова использовать теплоноситель. Следите за правильной утилизацией. → стр. 15, раздел **»Надлежащая утилизация вспомогательных средств и расходных материалов«**.

4.2.1.2 Дегазация термостата ванны



**Горячий или холодный теплоноситель и поверхности**

**ОЖОГИ ЧАСТЕЙ ТЕЛА**

- Избегайте прямого контакта с теплоносителем или поверхностями.
- Используйте личные средства защиты (например, температуроустойчивые перчатки, защитные очки, безопасную обувь).

ИНФОРМАЦИЯ

При смене теплоносителя с более низкой температурой кипения на теплоноситель с более высокой температурой кипения в термостате могут остаться остатки первого теплоносителя. В зависимости от температуры рабочего диапазона теплоноситель с более низкой температурой кипения начинает закипать, в кругообороте образуются пары, что становится причиной кратковременного перепада давления. Данный процесс может вызвать отключение термостата в целях безопасности. Пузыри газа попадают в отверстие ванны и могут выйти наружу.

Если на испарительном змеевике образуются кристаллы льда, это означает, что в теплоносителе собралась вода. Во избежание повреждения термостата проведите дегазацию.

Некоторые теплоносители являются более или менее гигроскопичными (поглощают влагу). Чем ниже рабочая температура, тем сильнее проявляется данный эффект. С помощью описанного ниже режима дегазации, который **нужно непрерывно контролировать**, из контура термостатирования можно вывести остатки воды.

## ПОРЯДОК ДЕЙСТВИЙ

- После отвода воздуха проведите дегазацию. Предпосылка: Вы надлежащим образом выполнили заполнения и/или очистку термостата. → Стр. 38, раздел **»Заполнение и удаление воздуха из термостата ванны, включая внешне закрытую систему«** и/или → Стр. 53, раздел **»Промывка контура теплоносителя«**.
- Введите заданное значение. → Стр. 35, раздел **»Настроить заданное значение«**. Данное заданное значение должно быть ниже температуры кипения теплоносителя. В процессе дегазации заданное значение может возрастать на 10 К вплоть до максимальной рабочей температуры.
- Запустите процесс термостатирования. → Стр. 41, раздел **»Запустить термостатирование«**.
- Осуществляйте термостатирование в соответствии с заданным значением до тех пор, пока пузырьки газа не перестанут подниматься.
- Увеличьте заданное значение на 10 К и продолжайте термостатирование до тех пор, пока пузырьки газа не перестанут подниматься.
- Повторяйте увеличение заданного значения на 10 К до тех пор, пока не будет достигнута максимальная рабочая температура используемого теплоносителя.
- Остановите процесс термостатирования. → Стр. 41, раздел **»Завершить термостатирование«**.
- Процесс дегазации завершен.

#### 4.2.1.3 Опорожнение термостата ванны



##### Горячий или очень холодный теплоноситель

##### ТЯЖЕЛЫЕ ОЖОГИ/ОБМОРОЖЕНИЕ ЧАСТЕЙ ТЕЛА

- Прежде чем начать опорожнение, теплоноситель должен иметь температуру помещения (20 °C).
- В случае, когда вязкость теплоносителя слишком высокая при комнатной температуре: в течение нескольких минут нагревайте теплоноситель, пока его вязкость не станет приемлемой для слива. Ни в коем случае не производить термостатирование теплоносителя с открытым сливом.
- Внимание! Опасность получения ожогов при сливе теплоносителя при температуре выше 20 °C.
- Используйте защитную спецодежду.
- Слив нужно осуществлять только при помощи подходящего шланга и приемной емкости. Они должны быть устойчивы к воздействию теплоносителя и температуры.

## ПОРЯДОК ДЕЙСТВИЙ

### Ванны с >клапаном слива< [4]

- Удалите со >слива< [8] винт с накатанной головкой.
- Подсоедините подходящий шланг для слива к >сливу< [8].
- Опустите свободный конец шланга в подходящую емкость.
- Откройте >клапан слива< [4] посредством поворота по часовой стрелке (на 90° до упора влево). Теплоноситель из внешней системы поступает через ванну и сливной шланг в емкость. Проверьте, можно ли снова использовать теплоноситель. Следите за правильной утилизацией. → стр. 15, раздел »Надлежащая утилизация вспомогательных средств и расходных материалов«.
- Подождите, пока теплоноситель не будет полностью слит из внешней системы и ванны.
- Откройте соединение >Циркуляция выход< [1].
- Откройте соединение >Циркуляция вход< [2].
- Оставьте термостат открытым на некоторое время для того, чтобы полностью слить остатки и просушить его. Предварительно снимите заглушки, откройте >клапан слива< [4].
- Закройте >клапан слива< [4] посредством поворота по часовой стрелке (на 90° до упора вправо).
- Закройте разъем для подключения >Циркуляция выход< [1].
- Закройте разъем для подключения >Циркуляция вход< [2].
- После просушки снимите шланг для слива и снова монтируйте винт с накатанной головкой на >сливе< [8].
- Слив ванны завершен.

### Ванны без >клапана слива< [4]

- Для теплоносителя подготовьте подходящую емкость.
- Выкрутите винт с накатанной головкой из >слива< [8]. Как только будет снят винт с накатанной головкой, теплоноситель начнет сливаться из внешней системы в ванну и далее в контейнер. Подождите, пока теплоноситель не будет полностью слит из внешней системы и ванны. Проверьте, можно ли снова использовать теплоноситель. Следите за правильной утилизацией. → стр. 15, раздел »Надлежащая утилизация вспомогательных средств и расходных материалов«.
- Откройте соединение >Циркуляция выход< [1].
- Откройте соединение >Циркуляция вход< [2].
- Оставьте термостат открытым на некоторое время для того, чтобы полностью слить остатки и просушить его (без заглушек).
- Закройте разъем для подключения >Циркуляция выход< [1].
- Закройте разъем для подключения >Циркуляция вход< [2].
- Снова монтируйте винт с накатанной головкой на >сливе< [8].
- Слив ванны завершен.



## 5 Нормальный режим эксплуатации

### 5.1 Автоматический режим



**ОСТОРОЖНО**

**Очень горячие/холодные поверхности, места подключения и теплоноситель**

**ОЖОГИ/ОБМОРОЖЕНИЕ ЧАСТЕЙ ТЕЛА**

- В зависимости от режима работы поверхность, места подключения и термостатированный теплоноситель могут быть очень горячими или очень холодными.
- Избегайте прямого контакта с поверхностями, местами подключения и теплоносителем!
- Используйте средства личной защиты (например, термостойкие перчатки, защитные очки).

**УКАЗАНИЕ**

**Контур теплоносителя при активной циркуляции перекрывается запорными клапанами  
ПОВРЕЖДЕНИЕ ЦИРКУЛЯЦИОННОГО НАСОСА, ВСТРОЕННОГО В ТЕРМОСТАТ**

- Во время активной циркуляции не перекрывайте контур теплоносителя посредством запорных клапанов.
- Перед остановкой циркуляции доведите теплоноситель до комнатной температуры.

#### 5.1.1 Термостатирование

##### 5.1.1.1 Запустить термостатирование

Процесс термостатирования может быть начат после заполнения системы теплоносителем и отвода воздуха из системы.

### ПОРЯДОК ДЕЙСТВИЙ

- При включенном термостате и остановленном процессе термостатирования/циркуляции нажмите >кнопку старт/стоп< [E].  
Запускается процесс термостатирования.

##### 5.1.1.2 Завершить термостатирование

**УКАЗАНИЕ**

**При отключении термостата температура теплоносителя выше/ниже температуры воздуха в помещении**

**ПОВРЕЖДЕНИЯ ТЕРМОСТАТА И СТЕКЛЯННОГО ОБОРУДОВАНИЯ/СИСТЕМЫ**

- С помощью термостата довести теплоноситель до температуры воздуха в помещении.
- Не закрывайте запорные клапаны на линии кругооборота теплоносителя.

Процесс термостатирования можно завершить в любой момент. Термостатирование и циркуляция отключаются непосредственно после этого.

### ПОРЯДОК ДЕЙСТВИЙ

- При включенном термостате и текущем процессе термостатирования/циркуляции нажмите >кнопку старт/стоп< [E].  
Процесс термостатирования останавливается.

## 6 Интерфейсы и передача данных

### УКАЗАНИЕ

Создать соединения с интерфейсами на термостате в процессе работы

#### ПОВРЕЖДЕНИЯ ИНТЕРФЕЙСОВ

- Если устройства соединяются с интерфейсами термостат в процессе работы, интерфейсы могут быть разрушены.
- Прежде, чем производить подключение, убедитесь, что термостат и подключаемый прибор выключены.

### УКАЗАНИЕ

Не соблюдаются спецификации используемого интерфейса

#### МАТЕРИАЛЬНЫЙ УЩЕРБ

- Подключайте только те компоненты, которые соответствуют спецификациям используемого интерфейса.

### 6.1 Интерфейсы на регуляторе

Стандартные интерфейсы на верхней панели „KISS“

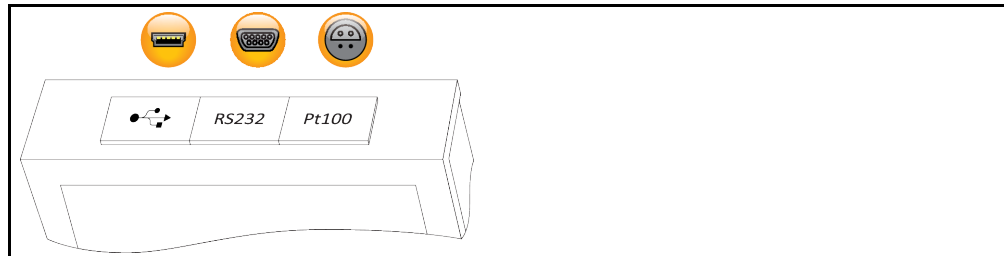

#### 6.1.1 Интерфейс USB-2.0

##### ИНФОРМАЦИЯ

При использовании интерфейса необходимо соблюдать общепринятые стандарты. Необходимые драйвер для интерфейса можно скачать здесь: [www.ftdichip.com/Drivers/VCP.htm](http://www.ftdichip.com/Drivers/VCP.htm)

##### 6.1.1.1 Интерфейс USB-2.0 Device



USB-2.0-гнездо подключения (штекер Mini-B) для обмена информацией с ПК.

##### 6.1.2 Гнездо RS232



К этому гнезду соответственно можно подключить компьютер, ПЛК или систему управления процессом (PLS) для дистанционного управления электроникой регулирования. Перед подключением проверьте и при необходимости отрегулируйте параметры подключения в категории меню „Интерфейсы“.

##### ИНФОРМАЦИЯ

При использовании интерфейса необходимо соблюдать общепринятые стандарты.

Распределение контактов (вид сверху)



Назначение контактных штырьков

Контактный штырек	Сигнал	Описание
2	RxD	Receive Data
3	TxD	Transmit Data
5	GND	Сигнал GND

### 6.1.3 Гнездо для подключения Pt100 датчика индикации процесса (опция)



Внешний температурный датчик, используемый во внешней системе (Pt100, 4-проводное подключение, штекер Lemos) подключается при помощи гнезда подключения Pt100. Таким образом фиксируется и отражается внешняя фактическая температура.

**ИНФОРМАЦИЯ**

Используйте только с **экранированными** проводами датчика. Мы рекомендуем приобретать внутренние датчики процесса Pt100 из ассортимента принадлежностей Huber.

Распределение контактов (вид спереди)



Назначение контактных штырьков

Контактный штырек	Сигнал
1	I+
2	U+
3	U-
4	I-

## 6.2 Интерфейсы на термостате

### 6.2.1 Интерфейсы с обратной стороны

Интерфейсы с обратной стороны навесного термостата (примерное расположение)

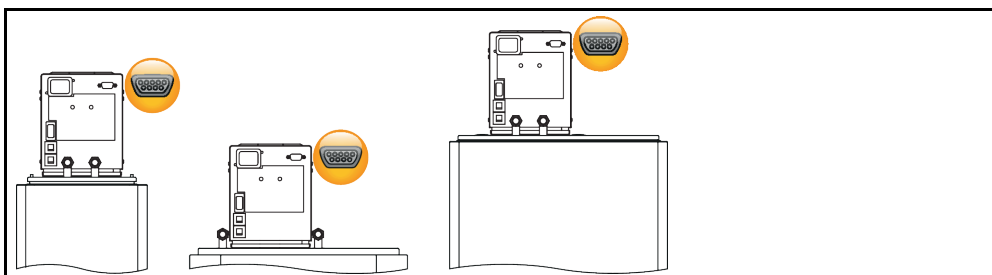

#### 6.2.1.1 Гнездо RS232



К этому гнезду соответственно можно подключить компьютер, ПЛК или систему управления процессом (PLS) для дистанционного управления электроникой регулирования. Перед подключением проверьте и при необходимости отрегулируйте параметры подключения в категории меню „Интерфейсы“.

**ИНФОРМАЦИЯ**

При использовании интерфейса необходимо соблюдать общепринятые стандарты.

Распределение контактов (вид спереди)



Назначение контактных штырьков

Контактный штырек	Сигнал	Описание
2	RxD	Receive Data
3	TxD	Transmit Data
5	GND	Сигнал GND

## 6.3 Передача данных

Связь через интерфейс RS232 - это связь Master-Slave. Master (например, ПК или ПЛК) запускает процесс связи, а Slave (термостат) отвечает только на запрос.

### Формат передачи:

8 битов данных, 1 стоп-бит, No Parity, без Handshake

Эти параметры заданы и не могут изменяться! Скорость в бодах можно задать в диапазоне от 9600 бодов до 115200 бодов.

### Временные характеристики(Timing):

Поток данных в пределах одной команды нельзя прерывать. Паузы продолжительностью более 100 мс между отдельными знаками команды в приемном устройстве приводят к прерыванию команды, поступающий на данный момент. На правильно полученную команду термостат всегда отправляет ответ. Когда ответ полностью получен, можно отправлять следующую команду. Типичное время ответа составляет менее 300 мс.

#### ИНФОРМАЦИЯ

Для передачи команд необходимо программное обеспечение „SpyControl“. Данное руководство можно скачать в интернете: [www.huber-online.com](http://www.huber-online.com) в зоне Download.

### 6.3.1 Команды LAI

Для связи с термостатом через команды LAI предусмотрены 3 команды:

1. „V“ (Verify) – для считывания кода устройства,
2. „L“ (Limit) – для считывания пределов устройства,
3. „G“ (General) – для управления и считывания термостата.

Команды отправки всегда начинаются с „[M01“, ответы всегда с „[S01“, далее следует код команды „V“ (Verify), „L“ (Limits) или „G“ (General). Следующие два бода отражают длину команды либо ответа. Для обеспечения безопасности данных передается контрольное число. Контрольное число - это сумма 1 байтов всех шестнадцатеричных значений от начального знака до последнего знака контрольного числа. Оно прикрепляется к концу команды или ответа, все это замыкается конечным знаком CR („\r“, 0Dh).

Строение команд отправки

Байт	Команда	Ответ	Описание
1 байт	[	[	Стартовый знак, фиксированный
2 байта	M	S	Код передающего устройства (M = Master, S = Slave)
3 байта	0	0	Адрес Slave, фиксированный
4 байта	1	1	Адрес Slave, фиксированный
5 байт	V / L / G	V / L / G	Код команды (V = Verify, L = Limit, G = General)
6 байт	0	1	Длина команды / ответ (пример)
7 байт	7	4	Длина команды / ответ (пример)
n байт	x	x	При наличии содержание, кол-во байтов зависит от команды
l-2 байт	C	C	Контрольное число (пример)
l-1 байт	6	1	Контрольное число (пример)
l байт	\r	\r	Конечный знак CR

**6.3.1.1 Команда „V“ (Verify)**

Эта команда предусмотрена для проверки наличия Slave и считывания его кода.

Строение команды  
„V“ (Verify)

Байт	ASCII	Hex	Описание
Master отправляет: <b>[M01V07C6\r</b>			
1. байт	[	5Bh	Стартовый знак
2. байт	M	4Dh	Код Master
3. байт	0	30h	Адрес Slave
4. байт	1	31h	Адрес Slave
5. байт	V	56h	Код команды
6. байт	0	30h	Длина поля данных (0)
7. байт	7	37h	Длина поля данных (7)
8. байт	C	43h	Контрольное число
9. байт	6	36h	Контрольное число
10. байт	\r	0Dh	Конечный знак CR
Контрольное число составляется из байтов от 1 до 7: 5Bh + 4Dh + 30h + 31h + 56h + 30h + 37h = 1C6h = 1 байт сумма = C6h Шестнадцатеричное значение C6h прикрепляется в виде двух знаков ASCII „C“ (43h) и „6“ (36h).			
Slave отвечает: <b>[S01V14Huber Control\r</b> 13 байта группы данных „Huber Control“ плюс 7 байт перед группой данных дают длину поля данных 20 байт = 14h байт.			

**6.3.1.2 Команда „L“ (Limit)**

При помощи этой команды можно считать границы заданного значения.

Строение команды  
„L“ (Limit)

Байт	ASCII	Hex	Описание
Master отправляет: <b>[M01L0F*****1B\r</b>			
Slave отвечает: <b>[S01L17F4484E20F4484E2045\r</b>			

В ответе всегда содержатся четыре предельных значения (начиная с 8. байта):

1. Нижний предел заданного значения (4 байта),
2. верхний предел заданного значения (4 байта),
3. нижний предел рабочего диапазона (4 байта),
4. верхний предел рабочего диапазона (4 байта).

Пределы рабочего диапазона индивидуальны для каждого устройства, их нельзя изменять. Нижний предел заданного значения может быть ниже нижнего предела рабочей зоны, а верхний предел заданного значения может быть выше верхнего предела рабочего диапазона.

В двух предпоследних байтах снова содержится контрольное число, последний байт ответа содержит конечный знак (CR).

Каждое из четырех значений изображается в виде шестнадцатеричных. Значения имеют знак спереди, 1 бит соответствует 0,01 К. Таким образом, можно отразить числовой диапазон от 0000h до 7FFFh, т.е. от 0,00 °C до 327,67 °C. Отрицательные числа отражаются от FFFFh до 8000h, т.е. от -0,01 °C до -327,66 °C. Т.е. четыре отдельных знака ASCII „F448“ означают 16-битовое шестнадцатеричное значение F448h и соответствуют температуре -30 °C. → См. 46, раздел »Команда „G“ (General)«.

**6.3.1.3 Команда „G“ (General)**

Эта команда передает наиболее важные температуры и статусную информацию в одном цикле. Измененное заданное значение сохраняется при этом в постоянной памяти, т.е. это значение утрачивается при отключении сети.

Строение команды „G“ (General)

байт	ASCII	Hex	Описание
Master отправляет: [M01G0Dsatttpp\r			
1. байт	[	5Bh	Стартовый знак
2. байт	M	4Dh	Код Master
3. байт	0	30h	Адрес Slave
4. байт	1	31h	Адрес Slave
5. байт	G	47h	Код команды
6. байт	0	30h	Длина команды: 0Dh = 13 байт (количество байт без контрольного числа и конечного знака)
7. байт	D	44h	
8. байт	s: C / I / O / *	43h / 49h / 4Fh / 2Ah	Режим термостатирования Значение знаков в строке отправления: „C“ (43h) = Circulation, включить циркуляцию; „I“ (49h) = включить внутреннее термостатирование; „O“ (4Fh) = Off, выключить термостатирование; „*“ (2Ah) = не производить изменения текущего состояния.
9. байт	a: 0 / 1 / *	30h / 31h / 2Ah	Квитирование сигнала тревоги Значение знаков в строке отправления: „0“ (30h) = нет подтверждения сигнала тревоги; „1“ (31h) = возможно поступающий сигнал тревоги квитирован; „*“ (2Ah) = не производить изменения текущего состояния.
10. байт	t	tttt / ****	Считать или установить заданное значение Значение знаков в строке отправления: заданное значение с разрешающей способностью 16 бит (2 байта, т.е. 4 знака ASCII) „tttt“ = 0000h (0,00 °C) до 7FFFh (327,67 °C) FFFFh (-0,01 °C) до 8000h (-327,68 °C) 0190h соответствует +4 °C, (30h, 31h, 39h, 30h) FE70h соответствует -4 °C (46h, 45h, 37h, 30h) „****“ (2Ah, 2Ah, 2Ah, 2Ah) = не изменять заданное значение, заданное значение только считывается
11. байт	t		
12. байт	t		
13. байт	t		
14. байт	p	Контроль- ное число	Контрольное число Оно формируется из байтов от 1 до 13.
15. байт	p	Контроль- ное число	
16. байт	\r	0Dh	Конечный знак CR
Slave отвечает: [S01G15satttiiiieepp\r			
1. байт	[	5Bh	Стартовый знак
2. байт	S	53h	Код Slave
3. байт	0	30h	Адрес Slave
4. байт	1	31h	Адрес Slave
5. байт	G	47h	Код команды
6. байт	1	31h	Длина ответа: 15h = 21 байт
7. байт	5	35h	

байт	ASCII	Hex	Описание
8. байт	s: C / I / O	43h / 49h / 4Fh	Режим термостатирования Значение знаков в строке ответа: „C“ (43h) = Circulation, циркуляция включена; „I“ (49h) = внутреннее термостатирование включено; „O“ (4Fh) = Off, термостатирование отключено.
9. байт	a: 0 / 1	30h / 31h	Статус тревоги Значение знаков в строке ответа: „0“ (30h) = нет сигнала тревоги; „1“ (31h) = число, не равное „0“, означает тревогу
10. байт	t	tttt / ****	Считать или установить заданное значение Значение знаков в строке отправления: заданное значение с разрешающей способностью 16 бит (2 байта, т.е. 4 знака ASCII) „tttt“ = 0000h (0,00 °C) до 7FFFh (327,67 °C) FFFFh (-0,01 °C) до 8000h (-327,68 °C) 0190h соответствует +4 °C, (30h, 31h, 39h, 30h) FE70h соответствует -4 °C (46h, 45h, 37h, 30h) „****“ (2Ah, 2Ah, 2Ah, 2Ah) = не изменять заданное значение, заданное значение только считывается
11. байт	t		
12. байт	t		
13. байт	t		
14. байт	i	iiii	Внутреннее фактическое значение Формат как для заданного значения
15. байт	i		
16. байт	i		
17. байт	i		
18. байт	e	eeee	Внешнее фактическое значение Формат как для заданного значения, в зависимости от исполнения устройства
19. байт	e		
20. байт	e		
21. байт	e		
22. байт	p	Контроль- ное число	Контрольное число Оно формируется из байтов от 1 до 21.
23. байт	p	Контроль- ное число	
24. байт	\r	0Dh	Конечный знак CR

**Пример:**

Режим термостатирования и статус тревоги не следует изменять (в каждом случае „\*“), нужно установить заданное значение -4,00 °C (FE70).

Master отправляет: **[M01G0D\*\*FE700A\r**

Slave отвечает (например): **[S01G1500FE7009A4C504E7\r**

Термостат отключен („O“), нет сигнала тревоги („0“), установлено заданное значение -4,00 °C (FE70), а фактическое значение составляет 24,68 °C (09A4), „C504“ соответствует -151,00 °C и отражает, что внешний датчик температуры отсутствует или не подключен.

### 6.3.2 Команды PP

Для упрощения связи с термостатом предусмотрен еще один набор команд. Команды PP предусмотрены для того, чтобы использоваться, например, в сочетании с простыми программами терминала. Поэтому для этих команд не производился расчет контрольного числа, команды при этом очень простые. Каждая команда завершается Carriage Return („\r“, 0Dh) и Linefeed („\n“, 0Ah). Существуют команды записи и команды считывания. Каждая команда вызывает ответ термостата. Температурные и заданные значения изображаются в виде пятизначного числа, это число соответствует температуре в сотых градуса (без запятой).

Возможные команды считывания

Функция	Master отправляет	Slave отвечает	Описание
Считывание заданного значения	SP?\r\n	SP +02500\r\n	Заданное значение установлено на 25,00 °С.
Считывание внутреннего фактического значения	TI?\r\n	TI +02499\r\n	Внутреннее фактическое значение в данный момент составляет 24,99 °С.
Считывание внешнего фактического значения	TE?\r\n	TE +02499\r\n	Внешнее фактическое значение в данный момент составляет 24,99 °С.
		TE -15100\r\n	Внешний датчик не подключен или отсутствует.
Считывание режима термостатирования	CA?\r\n	CA +00000\r\n	Термостатирование и циркуляция не активны.
		CA +00001\r\n	Термостатирование и циркуляция активны.

Возможные команды записи

Функция	Master отправляет	Slave отвечает	Описание
Установка заданного значения	SP@ -01234\r\n	SP -01234\r\n	Заданное значение устанавливается на -12,34 °С.
Запуск термостата	CA@ 00001\r\n	CA +00001\r\n	Запускается термостатирование.
Останов термостатирования	CA@ 00000\r\n	CA +00000\r\n	Термостатирование останавливается.



## 7 Техобслуживание/профилактический ремонт

### 7.1 Индикации в случае неисправностей

В случае неисправности раздается сигнал тревоги (xx Hz), а термостат выдает на OLED-дисплей сигнал тревоги или предупреждение.

Обзор сообщений

Код	Причина	Действие, меры по устранению
001	<b>Сигнал тревоги при перегреве</b> Внутренняя температура выше заданного значения защиты от перегрева. Сработала защита от перегрева.	Внутренняя температура теплоносителя расположена в верхнем допустимом предельном диапазоне. Термостат можно снова включить, когда температура теплоносителя снова пришла в норму. Если снова происходит отключение из-за перегрева, проверьте, соответствует ли используемый теплоноситель нужным параметрам.
002	<b>Тмакс превышена</b> Внутренняя температура выше установленного лимита заданного значения.	Внутренняя температура теплоносителя выше установленного лимита заданного значения, заданного в регуляторе. Регулировка продолжает работать.
003	<b>Тмин не достигнута</b> Внутренняя температура ниже установленного лимита заданного значения.	Внутренняя температура теплоносителя ниже установленного лимита заданного значения, заданного в регуляторе. Регулировка продолжает работать.
004	<b>Ошибка теста поплавка</b>	Проверьте уровень теплоносителя. KISS: Поплавок заблокирован или тяжело движется? Если уровень теплоносителя достаточный, а поплавок свободно движется при регуляторе KISS, обратитесь в службу поддержки клиентов.
005	<b>Сигнал тревоги низкого уровня</b> Нет разрешающего сигнала, сигнал тревоги уровня	Регулировка активна. (Насос выкл., компрессор выкл., нагрев выкл.) Проверить уровень теплоносителя. <b>Перезапуск возможен только тогда, когда уровень теплоносителя в порядке.</b>
006	<b>Сработал прессостат</b> Давление разжижителя слишком высокое. Сработал прессостат (реле давления).	В разжижителе повышаются температура и давление. Для защиты термостатов от чрезмерного давления предусмотрен прессостат (реле давления). <b>Водяное охлаждение:</b> а.) Правильно ли подключена подача охлаждающей воды? б.) Решетчатый фильтр (грязеуловитель) засорен? с.) Каковы температура, расход и давление охлаждающей воды? <b>Воздушное охлаждение:</b> а.) Теплообменник или вентиляционная решетка засорена? б.) Вращается ли вентилятор при включенной холодильной установке? Если вентилятор не вращается: Свяжитесь с сервисной службой.
009 011	<b>Датчик F1 короткое замыкание</b> <b>Датчик F2 короткое замыкание</b> Короткое замыкание на внутреннем датчике температуры F1 или на внутреннем датчике температуры F2	Регулировка активна. (Насос выкл., компрессор выкл., нагрев выкл.) <b>Проверьте датчик.</b>
010 012	<b>Датчик F1 прерван</b> <b>Датчик F2 прерван</b> Внутренний датчик температуры F1 или внешний датчик температуры F2 прерван.	Регулировка активна. (Насос выкл., компрессор выкл., нагрев выкл.) <b>Проверьте датчик.</b>

Код	Причина	Действие, меры по устранению
033	Ошибка EP0 (Flash)	Случае свяжитесь с нашей службой поддержки клиентов.
034	Ошибка EP1 (EEPROM)	
035	Ошибка EP2 (NVRAM)	
036	Синхронизация	
037	Неодинаковые параметры	
038	Недействительный статус	
039	Ошибка чипа безопасности	
042	Активирована защита насоса Двигатель насоса перегрет.	Проверьте окружающие условия. Проверьте вязкость теплоносителя. Отключите термостат и дайте ему остыть.

## 7.2 Электрический предохранитель

С обратной стороны расположены термические защитные выключатели от повышенного тока для отключения всех полюсов (L и N). В случае ошибки (нет функции и / нет индикации) сначала проверьте, сработали ли защитные выключатели от повышенного тока. Если защитный выключатель избыточного тока снова сработает непосредственно после реверсирования, немедленно выдерните из розетки блок питания и свяжитесь с сервисной службой. → Стр. 59, раздел **«Контактные данные»**.

## 7.3 Техобслуживание

**ОПАСНОСТЬ**
**Очистка/техобслуживание в процесса работы термостата**
**ОПАСНОСТЬ ДЛЯ ЖИЗНИ В РЕЗУЛЬТАТЕ УДАРА ЭЛЕКТРИЧЕСКИМ ТОКОМ**

- Остановите текущий процесс термостатирования.
- Выключите термостат.
- Отключите термостат от электросети.

**УКАЗАНИЕ**
**Проведение работ по техобслуживанию, не предусмотренных в данной инструкции  
ПОВРЕЖДЕНИЯ ТЕРМОСТАТА**

- По вопросам проведения работ по техобслуживанию, не предусмотренных в данной инструкции, обратитесь в фирму Huber.
- Техническое обслуживание термостата должно осуществляться только квалифицированным персоналом, предварительно обученным и уполномоченным компанией Huber.
- Детали, влияющие на безопасность устройства, могут заменяться только на аналогичные. Необходимо соблюдать параметры безопасности, предусмотренные для соответствующей детали.

### 7.3.1 Интервал функциональных и визуальных проверок

Интервалы проверки

Охлаждение*	Описание	Интервал техобслуживания	Комментарий	Ответственный
L/W	Визуально проверьте шланги и шланговые соединения	Перед включением термостата	Негерметичные шланги и соединения шлангов нужно заменить перед включением термостата. → стр. 51, раздел <b>«Заменить шланги для термостатирования и охлаждающей воды»</b> .	Эксплуатирующее предприятие и/или обслуживающий персонал
L/W	Проверить уровень наполнения приемной емкости через >перепускное отверстие< [12] (при наличии)	Перед включением термостата	Проверьте уровень в приемной емкости, при необходимости слейте жидкость. Следите за правильной утилизацией теплоносителя. → стр. 15, раздел <b>«Надлежащая утилизация вспомогательных средств и расходных материалов»</b> .	Эксплуатирующее предприятие и/или обслуживающий персонал

Охлаждение*	Описание	Интервал техобслуживания	Комментарий	Ответственный
L/W	Проверка провода электросети	Перед включением термостата или при смене рабочего места	Не эксплуатируйте термостат при наличии поврежденных электросети.	Электрик (BGV A3)
L/W	Контроль теплоносителя	По мере необходимости	–	Эксплуатирующее предприятие и/или обслуживающий персонал
L/W	Защита от перегрева (ЗП) – функциональная проверка	Ежемесячно или после замены теплоносителя	→ стр. 37, раздел <b>«Функциональный тест системы защиты от перегрева»</b> .	Эксплуатирующее предприятие и/или обслуживающий персонал
L/W	Осмотр прибора на наличие повреждений и устойчивость	Раз в 12 месяцев или после смены места установки	–	Эксплуатирующее предприятие и/или обслуживающий персонал
W	Контроль качества охлаждающей воды	Раз в 12 месяцев	Удаление извести из кругооборота охлаждающей воды. Документацию по качеству воды можно получить здесь: <a href="http://www.huber-online.com">www.huber-online.com</a>	Эксплуатирующее предприятие и/или обслуживающий персонал
L/W	Замените электрические и электромеханические компоненты, влияющие на безопасность	20 лет	Замену должен проводить только сертифицированный персонал (например, сервисный технический специалист). Свяжитесь со службой поддержки клиентов. → стр. 59, раздел <b>«Контактные данные»</b> .	Эксплуатирующее предприятие

\*L = воздушное охлаждение; W = водяное охлаждение; U = действительно только для моделей Unistat

### 7.3.2 Заменить шланги для термостатирования и охлаждающей воды

Замените поврежденные шланги для термостатирования и/или охлаждающей воды **перед** включением термостата.

#### 7.3.2.1 Заменить шланги для термостатирования

## ПОРЯДОК ДЕЙСТВИЙ

- Слейте теплоноситель из термостата. → стр. 40, раздел **«Опорожнение термостата ванны»**.
- Замените поврежденные шланги для термостатирования. Соблюдайте инструкции по утилизации. → Стр. 15, раздел **«Надлежащая утилизация вспомогательных средств и расходных материалов»**.
- Снова подключите вашу систему. → Стр. 27, раздел **«Подключить внешне закрытую систему»**.
- Заполните термостат теплоносителем. → Стр. 38, раздел **«Заполнение и удаление воздуха из термостата ванны, включая внешне закрытую систему»**.
- Удалите воздух из термостата. → Стр. 38, раздел **«Заполнение и удаление воздуха из термостата ванны, включая внешне закрытую систему»**.
- Теперь можно приступить к нормальной эксплуатации термостата.

### 7.3.2.2 Заменить шланги для термостатирования и охлаждающей воды

## ПОРЯДОК ДЕЙСТВИЙ

- Слейте охлаждающую жидкость. → стр. 57, раздел «Слить охлаждающую жидкость».
- Замените поврежденные шланги для охлаждающей воды. Следите за правильной утилизацией. → стр. 15, раздел «Надлежащая утилизация вспомогательных средств и расходных материалов».
- Подключите термостат к системе подачи охлаждающей воды в здании. → стр. 24, раздел «Термостаты с обратным охлаждением».
- Теперь можно приступить к нормальной эксплуатации термостата.

## 7.4 Теплоноситель – проверка, замена и очистка кругооборота

Пожалуйста, соблюдайте схему подключения. → Со стр. 60, раздел «Приложение».



**ОСТОРОЖНО**

**Очень горячие/холодные поверхности, места подключения и теплоноситель ОЖОГИ/ОБМОРОЖЕНИЕ ЧАСТЕЙ ТЕЛА**

- В зависимости от режима работы поверхность, места подключения и термостатированный теплоноситель могут быть очень горячими или очень холодными.
- Избегайте прямого контакта с поверхностями, местами подключения и теплоносителем!
- Используйте средства личной защиты (например, термостойкие перчатки, защитные очки).

**УКАЗАНИЕ**

**Контур теплоносителя при активной циркуляции перекрывается запорными клапанами ПОВРЕЖДЕНИЕ ЦИРКУЛЯЦИОННОГО НАСОСА, ВСТРОЕННОГО В ТЕРМОСТАТ**

- Во время активной циркуляции не перекрывайте контур теплоносителя посредством запорных клапанов.
- Перед остановкой циркуляции доведите теплоноситель до комнатной температуры.

### 7.4.1 Контроль теплоносителя



**ОСТОРОЖНО**

**Теплоноситель не регулярно проверяется ОЖОГИ В РЕЗУЛЬТАТЕ СНИЖЕННОЙ ТЕМПЕРАТУРЫ КИПЕНИЯ**

- Регулярно проверяйте, соответствует ли теплоноситель спецификациям в списке параметров безопасности.

**УКАЗАНИЕ**

**Теплоноситель не регулярно проверяется ПОВРЕЖДЕНИЯ ТЕПЛООБМЕННИКА И/ИЛИ ЭЛЕКТРОМЕХАНИЧЕСКИХ ДЕТАЛЕЙ.**

- Регулярно проверяйте, соответствует ли теплоноситель спецификациям в списке параметров безопасности.

**ИНФОРМАЦИЯ**

#### **Окисление**

В результате окисления теплоноситель подвергнут старению и изменяет свои характеристики (например, из-за сниженной температуры кипения). Если термостатирование производится при высоких температурах, из-за сниженной точки кипения возможен перелив очень горячего теплоносителя. Опасность ожогов частей тела.

#### **Гигроскопия**

Если термостатирование непрерывно происходит при температуре ниже температуры воздуха в помещении, со временем в теплоносителе собирается вода. При длительной работе в температурном диапазоне ниже комнатной температуры в теплоносителе постепенно накапливается вода. Это происходит из-за воды, содержащейся в жидкой смеси, которая приводит к образованию ледяных кристаллов на испарителе. Если термостатирование происходит при высоких температурах, такие жидкие смеси могут привести к понижению температуры кипения. Если термостатирование производится при высоких температурах, из-за сниженной точки кипения возможен перелив очень горячего теплоносителя. Риск получения ожогов конечностей.

В результате гигроскопии в смеси воды и этиленгликоля может измениться соотношение.

## 7.4.2 Промывка контура теплоносителя



**Заданное значение и защита от перегрева не приводятся в соответствие с теплоносителем. ОГОНЬ СОЗДАЕТ ОПАСНОСТЬ ДЛЯ ЖИЗНИ**

- Значение отключения защиты от перегрева **должно** соответствовать теплоносителю. Установите значение отключения защиты от перегрева на 25 К ниже температуры воспламенения теплоносителя.
- Необходимое значение, заданное в процессе очистки, **нужно** привести в соответствие с используемым теплоносителем.



**Несоблюдение сведений в списке параметров безопасности используемого теплоносителя ТРАВМЫ**

- Риск повреждения глаз, кожи и дыхательных путей.
- Перед использованием теплоносителя обязательно ознакомьтесь и уясните содержание технической характеристики теплоносителя.
- Обратите внимание на требования местных нормативных актов.
- Используйте защитные средства личной защиты (например, термостойкие перчатки, защитные очки, обувь).
- Опасность падения/подскользывания в результате проливания теплоносителя. Почистите рабочее место, при утилизации теплоносителя и вспомогательных материалов соблюдайте указания по надлежащей утилизации. → Стр. 15, раздел **«Надлежащая утилизация вспомогательных средств и расходных материалов»**.

## УКАЗАНИЕ

**Смешивание различных видов теплоносителей в контуре теплоносителя МАТЕРИАЛЬНЫЙ УЩЕРБ**

- Различные виды теплоносителей (например, минеральное масло, силиконовое масло, синтетическое масло, вода и пр.) **нельзя** смешивать в контуре теплоносителя.
- При переходе с одного вида теплоносителя на другой **необходимо** почистить контур теплоносителя. В контуре теплоносителя не должно оставаться остатков предыдущего вида теплоносителя.

Пример: Подключение шланга короткого замыкания

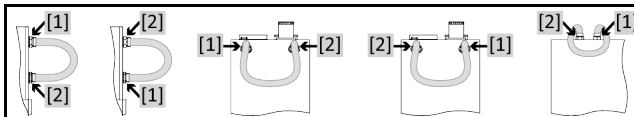

Чтобы при последующем использовании избежать задержки кипения (например, использование силиконового масла при температурах выше примерно 100 °C), внутренние компоненты термостата должны просушиваться.

## ПОРЯДОК ДЕЙСТВИЙ

- Слейте теплоноситель из термостата. → стр. 40, раздел **«Опорожнение термостата ванны»**.

## ИНФОРМАЦИЯ

После слива теплоносителя в камере насоса и на поверхностях внутренних компонентов термостата всё ещё остаётся некоторое количество теплоносителя. Для просушивания оставьте термостат на некоторое время с открытыми клапанами.

- Оставьте шланг для слива смонтированным в **>сливе< [8]**.
- С другого конца шланга контролируйте уровень наполнения емкости. Следите за правильной утилизацией теплоносителя. → стр. 15, раздел **«Надлежащая утилизация вспомогательных средств и расходных материалов»**.
- Закройте клапаны слива на термостате посредством поворота по часовой стрелке (на 90° до упора вправо).
- Соедините **>Циркуляция выход< [1]** с **>Циркуляция вход< [2]** на термостате с помощью короткого шланга.

## ИНФОРМАЦИЯ

Если используемая Вами система (внешне закрытая) тоже засорена, выполните следующие действия без короткого шланга. Оставьте внешнюю закрытую систему подсоединенной к термостату. Таким образом вы одновременно очистите термостат и вашу систему.

- **Заполните** систему (минимальный уровень) теплоносителем, который вы намерены использовать. → Стр. 38, раздел **»Заполнение и удаление воздуха из термостата ванны, включая внешне закрытую систему«**.
- **Удалите воздух** из системы. → Стр. 38, раздел **»Заполнение и удаление воздуха из термостата ванны, включая внешне закрытую систему«**.
- Приведите **заданное значение** и значение отключения **защиты от перегрева** в соответствие с используемым теплоносителем. → стр. 35, раздел **»Настроить заданное значение«** и → стр. 36, раздел **»Настройка защиты от перегрева (ЗП)«**.
- **Запустите циркуляцию**. → Стр. 41, раздел **»Запустить термостатирование«**. Продолжительность промывки зависит от степени загрязнения.
- **Остановите циркуляцию**. → Стр. 41, раздел **»Завершить термостатирование«**.
- **Слейте** теплоноситель из термостата. → стр. 38, раздел **»Заполнение и удаление воздуха из термостата ванны, включая внешне закрытую систему«**.
- Повторяйте процедуры „заполнение“, „отвод воздуха“, „запустить/остановить циркуляцию“ и „слив“, пока не начнет выходить чистый теплоноситель.
- После полного опорожнения термостата снимите короткий шланг.

**ИНФОРМАЦИЯ**

Если вы одновременно производили промывку системы (внешне закрытой), оставьте систему закрытой.

- Откройте **>слив< [8]** открытым в течение длительного времени, чтобы в термостате испарились остатки чистящего средства.
- Закройте **>слив< [8]** после испарения остатков термостата.
- Отсоедините шланг слива.
- Уберите емкость для сбора растворителя.
- Утилизируйте приемную емкость вместе с содержимым. Следите за правильной утилизацией. → стр. 15, раздел **»Надлежащая утилизация вспомогательных средств и расходных материалов«**.
- Снова подключите Вашу систему. (Только если вы проводили мойку контура циркуляции теплоносителя с помощью короткого шланга.)
- Заполните термостат теплоносителем. → Стр. 38, раздел **»Заполнение и удаление воздуха из термостата ванны, включая внешне закрытую систему«**.
- Удалите воздух из термостата. → Стр. 38, раздел **»Заполнение и удаление воздуха из термостата ванны, включая внешне закрытую систему«**. Не осуществляйте отвод воздуха из внешне открытой системы.
- Запустите функцию «Дегазация». → стр. 39, раздел **»Дегазация термостата ванны«**. Не проводите дегазацию внешне открытой системы.
- Теперь можно приступить к нормальной эксплуатации термостата.

## 7.5 Очистка поверхностей

**ОСТОРОЖНО**

**Очень горячие/холодные поверхности, места подключения и теплоноситель ОЖОГИ/ОБМОРОЖЕНИЕ ЧАСТЕЙ ТЕЛА**

- В зависимости от режима работы поверхность, места подключения и термостатированный теплоноситель могут быть очень горячими или очень холодными.
- Избегайте прямого контакта с поверхностями, местами подключения и теплоносителем!
- Используйте средства личной защиты (например, термостойкие перчатки, защитные очки).

**УКАЗАНИЕ**

**Открытые штекерные контакты ПОВРЕЖДЕНИЯ В РЕЗУЛЬТАТЕ ПОПАДАНИЯ ЖИДКОСТИ**

- С помощью колпачков, входящих в комплект поставки, закройте не используемые штекерные контакты.
- Для поверхностей предусмотрена только влажная очистка.

Мы рекомендуем очищать поверхности термостата с использованием специального спрея для нержавеющей стали. Окрашенные поверхности очищаются при помощи тряпки и мягкого чистящего средства. Соблюдайте инструкции по утилизации чистящих и вспомогательных средств. → Стр. 15, раздел **»Надлежащая утилизация вспомогательных средств и расходных материалов«**.

## 7.6 Штекерные контакты

**УКАЗАНИЕ****Открытые штекерные контакты****ПОВРЕЖДЕНИЯ В РЕЗУЛЬТАТЕ ПОПАДАНИЯ ЖИДКОСТИ**

- С помощью колпачков, входящих в комплект поставки, закройте не используемые штекерные контакты.
- Для поверхностей предусмотрена только влажная очистка.

Ко всем штекерным контактам прилагаются защитные колпачки. Обращайте внимание на то, чтобы неиспользуемые электрические контакты были закрыты защитными крышками.

## 7.7 Очистка/ремонт

**⚠ ОСТОРОЖНО****Отправка не очищенного термостата на ремонт****РИСК ПОЛУЧЕНИЯ ТРАВМ И МАТЕРИАЛЬНОГО УЩЕРБА В РЕЗУЛЬТАТЕ НАХОЖДЕНИЯ ОПАСНЫХ МАТЕРИАЛОВ В ТЕРМОСТАТЕ**

- Проверьте соответствующую очистку.
- Вид и объем очистки зависит от используемых материалов.
- Уровень очистки зависит от типа и объема загрязнений термостата.
- Для получения необходимой информации пользователь должен обратиться к [www.huber-online.com](http://www.huber-online.com).

Эксплуатирующее предприятие отвечает за то, чтобы термостат / принадлежности проходили надлежащую очистку, **прежде** чем они будут переданы персоналу другого предприятия. Очистку термостата/принадлежностей нужно провести **перед** отправкой на ремонт или проверку. Разместите на термостате/принадлежностях хорошо видимое предупреждение о проведении очистки.

Для упрощения процесса мы подготовили специальный формуляр. Его Вы найдете по адресу [www.huber-online.com](http://www.huber-online.com).

## 8 Вывод из эксплуатации

### 8.1 Указания по технике безопасности и принципы



**ОПАСНОСТЬ**

Подключение к электросети осуществлено не электриком и/или розетка электросети не имеет защитного контакта (РЕ)

**ОПАСНОСТЬ ДЛЯ ЖИЗНИ В РЕЗУЛЬТАТЕ УДАРА ЭЛЕКТРИЧЕСКИМ ТОКОМ**

- Подключение к электросети должно осуществляться только электриком.
- Подключайте термостат только к заземленному источнику электропитания (РЕ).



**ОПАСНОСТЬ**

Поврежденный кабель и/или гнездо электросети

**ОПАСНОСТЬ ДЛЯ ЖИЗНИ В РЕЗУЛЬТАТЕ УДАРА ЭЛЕКТРИЧЕСКИМ ТОКОМ**

- Не эксплуатируйте термостат.
- Отключите термостат от источника электропитания.
- Замена поврежденного кабеля и/или гнезда электросети должна производиться квалифицированным электриком.
- Используйте электрические кабели, длина которых не превышает 3 м.



**ПРЕДУПРЕЖДЕНИЕ**

Опасность опрокидывания из-за нестабильности термостата

**ТЯЖЕЛЫЕ ТРАВМЫ И МАТЕРИАЛЬНЫЙ УЩЕРБ**

- Избегайте опасности опрокидывания из-за нестабильности термостата.



**ОСТОРОЖНО**

Несоблюдение сведений в списке параметров безопасности используемого теплоносителя

**ТРАВМЫ**

- Риск повреждения глаз, кожи и дыхательных путей.
- Перед использованием теплоносителя обязательно ознакомьтесь и уясните содержание технической характеристики теплоносителя.
- Обратите внимание на требования местных нормативных актов.
- Используйте защитные средства личной защиты (например, термостойкие перчатки, защитные очки, обувь).
- Опасность падения/подскользывания в результате проливания теплоносителя. Почистите рабочее место, при утилизации теплоносителя и вспомогательных материалов соблюдайте указания по надлежащей утилизации. → Стр. 15, раздел **«Надлежащая утилизация вспомогательных средств и расходных материалов»**.

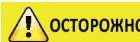

**ОСТОРОЖНО**

Горячий или очень холодный теплоноситель

**ТЯЖЕЛЫЕ ОЖОГИ/ОБМОРОЖЕНИЕ ЧАСТЕЙ ТЕЛА**

- Прежде чем начать опорожнение, теплоноситель должен иметь температуру помещения (20 °C).
- В случае, когда вязкость теплоносителя слишком высокая при комнатной температуре: в течение нескольких минут нагревайте теплоноситель, пока его вязкость не станет приемлемой для слива. Ни в коем случае не производить термостатирование теплоносителя с открытым сливом.
- Внимание! Опасность получения ожогов при сливе теплоносителя при температуре выше 20 °C.
- Используйте защитную спецодежду.
- Слив нужно осуществлять только при помощи подходящего шланга и приемной емкости. Они должны быть устойчивы к воздействию теплоносителя и температуры.

**ИНФОРМАЦИЯ**

Указания по безопасной эксплуатации термостата имеют важное значение и должны неукоснительно соблюдаться в процессе работы!

### 8.2 Выключение

#### ПОРЯДОК ДЕЙСТВИЙ

- Выключите термостат.
- Отсоедините термостат от сети тока.



## 8.3 Слив термостата

### ПОРЯДОК ДЕЙСТВИЙ

- Слейте теплоноситель из термостата. → Со стр. 38, раздел **«Наполнение, отвод воздуха, дегазация и опорожнение»**.

## 8.4 Слить охлаждающую жидкость

### ИНФОРМАЦИЯ

Обратитесь к данному разделу в случае, если эксплуатируете термостат с водяным охлаждением.

### 8.4.1 Процесс опорожнения



ОСТОРОЖНО

**Соединительные разъемы, находящиеся под давлением**

#### ОПАСНОСТЬ ПОЛУЧЕНИЯ ТРАВМ

- Используйте средства личной защиты (например, защитные очки).
- Осторожно откройте соединение охлаждающей воды. Осторожно раскрутите (1 – 2 оборота) и медленно слейте воду.

### УКАЗАНИЕ

**Стопорные клапаны, предусмотренные конструкцией здания, не подключены ПОВРЕЖДЕНИЯ В РЕЗУЛЬТАТЕ ЗАТОПЛЕНИЯ ПОМЕЩЕНИЙ**

- Закройте запорные клапаны в подающей и обратной линии охлаждающей воды, предусмотренные в конструкции здания.

### ПОРЯДОК ДЕЙСТВИЙ

- Закройте запорные клапаны воды со стороны термостата (при наличии) и системы водоснабжения здания.
- Поставьте приемную емкость под вход и выход **>охлаждающего змеевика<** [29].
- Открутите соединения от **>охлаждающего змеевика<** [29]. Охлаждающая вода начинает стекать из линий.
- Удалите охлаждающую воду из **>охлаждающего змеевика<** [29]. Перед тем, как транспортировать или длительное время хранить устройство, необходимо полностью слить воду из него!

## 8.5 Демонтаж приемной емкости

### ПОРЯДОК ДЕЙСТВИЙ

- Извлеките шланг из приемной емкости.
- Следите за правильной утилизацией теплоносителя. → стр. 15, раздел **«Надлежащая утилизация вспомогательных средств и расходных материалов»**.
- Демонтируйте шланг с **>перепускного отверстия<** [12].

## 8.6 Демонтаж внешней системы

### ПОРЯДОК ДЕЙСТВИЙ

- Отсоедините внешнюю систему от термостата.

## 8.7 Упаковка

Используйте только оригинальную упаковку! → Стр. 20, раздел **«Извлечение из упаковки»**.

## 8.8 Отправка

### УКАЗАНИЕ

#### Неправильная транспортировка термостата

##### МАТЕРИАЛЬНЫЙ УЩЕРБ

- Не транспортируйте в грузовом автомобиле на роликах или ножках.
- Во избежание повреждений термостата следуйте всем предписаниям, содержащимся в данной главе.

Поддон с деревянной окантовкой для защиты термостата

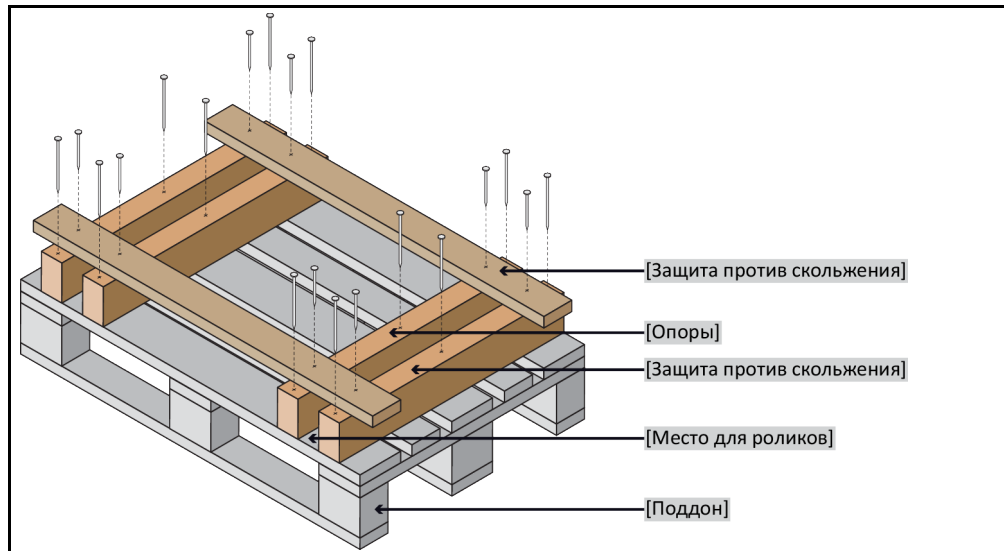

Используйте для транспортировки специальные петли, расположенные на верхней панели термостата (если есть в наличии). При транспортировке обязательно используйте вспомогательные средства.

- Для транспортировки используйте только подлинный упаковочный материал.
- Отметьте вертикальное положение при транспортировке, нанеся соответствующие стрелки на упаковке.
- Транспортируйте термостат только в вертикальном положении, установив его на специальный поддон!
- Компоненты термостата должны быть дополнительно защищены при транспортировке!
- Перед транспортировкой для защиты роликов/ножек подприте термостат обрезными брусками.
- Дополнительное крепление термостата осуществляется в соответствии с его весом с помощью крепежных ремней.
- По мере необходимости (в зависимости от модели) используйте дополнительные материалы: пластиковая обертка, картон, скобы.

## 8.9 Утилизация

### УКАЗАНИЕ

#### Неправильная утилизация

##### ВРЕД ОКРУЖАЮЩЕЙ СРЕДЕ

- Пролитый теплоноситель сразу же удаляйте. Соблюдайте инструкции по утилизации теплоносителя и вспомогательных материалов: → Стр. 15 в разделе **«Надлежащая утилизация вспомогательных средств и расходных материалов»**.
- Во избежание нанесения вреда для окружающей среды „использованные“ термостаты должны утилизироваться исключительно сертифицированными предприятиями по утилизации (например, специализированные предприятия, занимающиеся охлаждающей и кондиционирующей техникой).

Термостаты Huber и принадлежности Huber изготовлены из высококачественных материалов, подлежащих вторичной переработке. Например: нержавеющая сталь 1.4301/1.4401 (V2A), медь, никель, фторкаучук, пербунан, нитрильный каучук, керамика, уголь, оксид алюминия, бронза, латунь, никелированная латунь и сплавы серебра. Правильно утилизируя термостат и принадлежности, Вы внесете активный вклад в снижение эмиссии CO<sub>2</sub>, выделяемой в процессе производства этих материалов. Соблюдайте требования по утилизации, действующие в Вашей стране.

## 8.10 Контактные данные

### ИНФОРМАЦИЯ

**Перед** отправкой термостата свяжитесь с вашим поставщиком или местным дилером. Контактные данные указаны на нашем сайте [www.huber-online.com](http://www.huber-online.com) в разделе «Контакт». При обращении укажите серийный номер используемого термостата. Серийный номер указан на заводской табличке, расположенной на задней панели термостата.

### 8.10.1 Номер телефона: Служба поддержки клиентов

Если ваша страна не указана в нижеследующем списке: Сервисный партнер, к которому вы можете обратиться, указан на нашем сайте [www.huber-online.com](http://www.huber-online.com) в разделе «Контакт».

- Huber Deutschland: +49 781 9603 244
- Huber China: +86 (20) 89001381
- Huber India: +91 80 2364 7966
- Huber Ireland: +44 1773 82 3369
- Huber Italia: +39 0331 181493
- Huber Swiss: +41 (0) 41 854 10 10
- Huber UK: +44 1773 82 3369
- Huber USA: +1 800 726 4877 | +1 919 674 4266

### 8.10.2 Номер телефона: Отдел сбыта

Телефон: +49-781-9603-123

### 8.10.3 E-Mail: Служба поддержки клиентов

E-Mail: [support@huber-online.com](mailto:support@huber-online.com)

## 8.11 Свидетельство о безопасности

Эта справка должна обязательно прилагаться к термостату. → Стр. 55, раздел «Очистка/ремонт».

## 9 Приложение



# Inspired by **temperature** designed for you

Peter Huber Kältemaschinenbau SE  
Werner-von-Siemens-Str. 1  
77656 Offenburg / Germany

Telefon +49 (0)781 9603-0  
Telefax +49 (0)781 57211

[info@huber-online.com](mailto:info@huber-online.com)  
[www.huber-online.com](http://www.huber-online.com)

Technischer Service: +49 (0)781 9603-244

-125 °C ... +425 °C

**huber**